

HOZAN

CATALOG vol.13b



FROM ASSEMBLY TO SERVICING

可能性創造

アッセンブリラインからメンテナンスまで、あらゆる分野でおこなえます。

ホーザンは、よりよい未来を構築していくため、人の「創造」という可能性を最大限に引き出すため、エレクトロニクス関連機器をはじめとする製品をアッセンブリラインからメンテナンスの分野に至るまで、一貫して提供しています。

人と道具が創る豊かな社会。明日に向けて、ホーザンは生産機器の総合メーカーとして皆様の期待に応え続けていきます。

INDEX

SOLDERING TOOL

ハンダ関連機器

ソルダークリーナー	9~10
スポットヒーター	11~12
ハンダ吸取線	13
精密ハンダゴテ	14~15
ヒートコントローラー	16
ソルダーエース	17
電気ハンダゴテ	18
ソルダースタンド	19
ハンダ	20
配線バイス	20
ルーペ	21

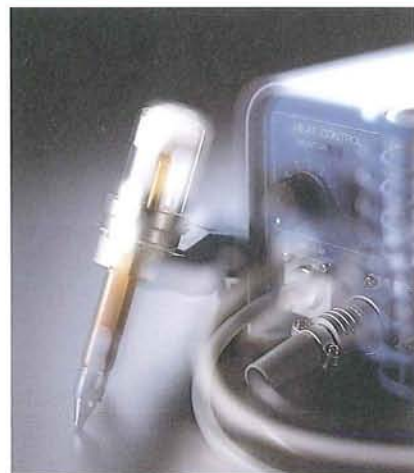

TECHNICAL TOOL

テクニカルツール

精密ニッパー・精密プライヤー	23~24
光ファイバーストリッパー	24
ミニチュアニッパー・ニッパー	25~26
ミニチュアペンチ・ラジオペンチ	27
ペンチ・プライヤー	28
圧着ペンチ	29~30
ワイヤーストリッパー	31
ICピック・IC挿入工具	32
ピンセット	33
ドライバー	34~38
レンチ・スパナ	39

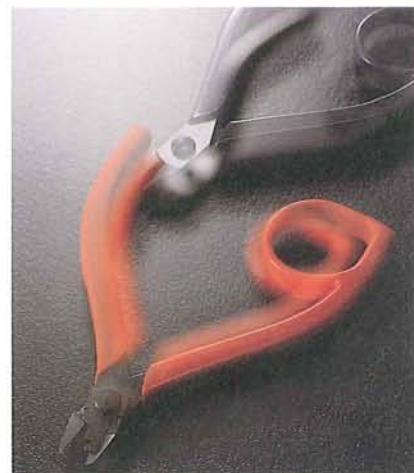

ANTI-STATICS

静電気対策用品

IC整理箱	41
導電性マット	42
ICフォーム	42
ICストレージボックス	42
基板ホルダー	43
リストストラップ	43
導電袋	43



SPACING



収納用品

部品整理箱	45~48
パーツケース	49
ボックスマスター	50
サービスバッグ	51~53
セフティバッグ	53

VARIETY

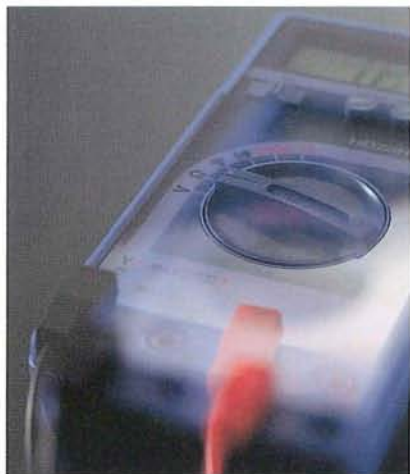

バラエティ

デジタル温度計・デジタルテスター	55
消磁器	56
ケミカルスプレー	56
ショットブラスト	57
コンプレッサー	57
デスクドリル	58
金属加工用品	58~60
電工用品	61

TOOL SET

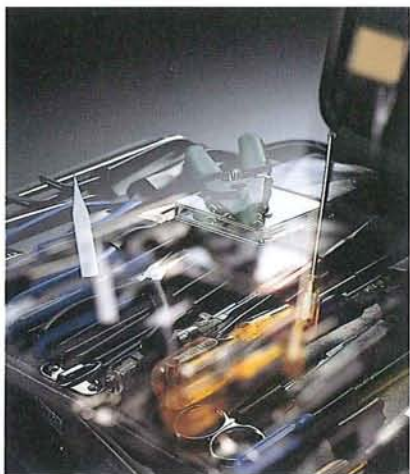

工具セット

工具セット	63~66
ハンディツールセット	66~68
ミニ工具セット	68
ディスプレイセット	69

INFORMATION

展示会のご案内

当社では、毎年下記の様な国際ショーへ出展し、新製品のデモンストレーションをはじめとする積極的なPR活動を展開しています。

会場では新製品をご覧いただける他、最新カタログを配布し、ご見学の皆様にご好評をいただいております。ご見学の折は、当社ブースへ是非お立ち寄りください。



インターネプコン・ジャパン



次回 開催予定
1990年 1月24日(水)~27日(土)
東京国際見本市会場



エレクトロニクスショー

次回 開催予定
1990年10月 2日(火)~7日(日)
東京国際見本市会場

- 記載の開催日は本カタログ作成時に主催者より発表されている予定日です。諸事情により日程、場所などが変更される場合もありますので、事前に主催者へご確認ください。
- 当社の上記国際ショーへの出展予定は都合により変更することも予想されます。ご見学の折は、事前に当社へご確認ください。



PRカーのご紹介

ホーザン製品をより多くの方に……

代理店様・ユーザー様からのご依頼をお待ちしております。

全国の事業所を巡回し出張ミニ展示会を開催中のPRカーです。車内には常時300点余りの製品を展示し各種実演も可能です。

すでに各企業への訪問件数は1500件に達し、現場の皆様にも空き時間を利用してご覧いただけるミニ展示会としてご好評をいただいております。お気軽にご相談ください。

SOLDERING TOOL



ハンダ関連機器

ソルダークリーナー	9~10
スポットヒーター	11~12
ハンダ吸取線	13
精密ハンダゴテ	14~15
コードレスハンダゴテ	16
ソルダージェット	17
電気ハンダゴテ	18
ヒートコントローラー	19
ソルダースタンド	20
ハンダ	21
配線バイス	21

急速に進歩するICパッケージに最新の技術で対応する機器群。

ICの小型・多ピン化あるいはパッケージの多様化に伴ない従来のハンダ吸取機では取り外すことのできない形状のものが出現し、著しい作業効率の低下が、製造・サービス部門を問わず大きな問題となっています。

止むことのないICの進歩に対応し、ホーザンは常に研究開発を重ね、多層基板、狭リードピッチ、表面実装型ICなどあらゆるパッケージに対応できる機器群を用意いたしております。

ICパッケージの種類と対応製品

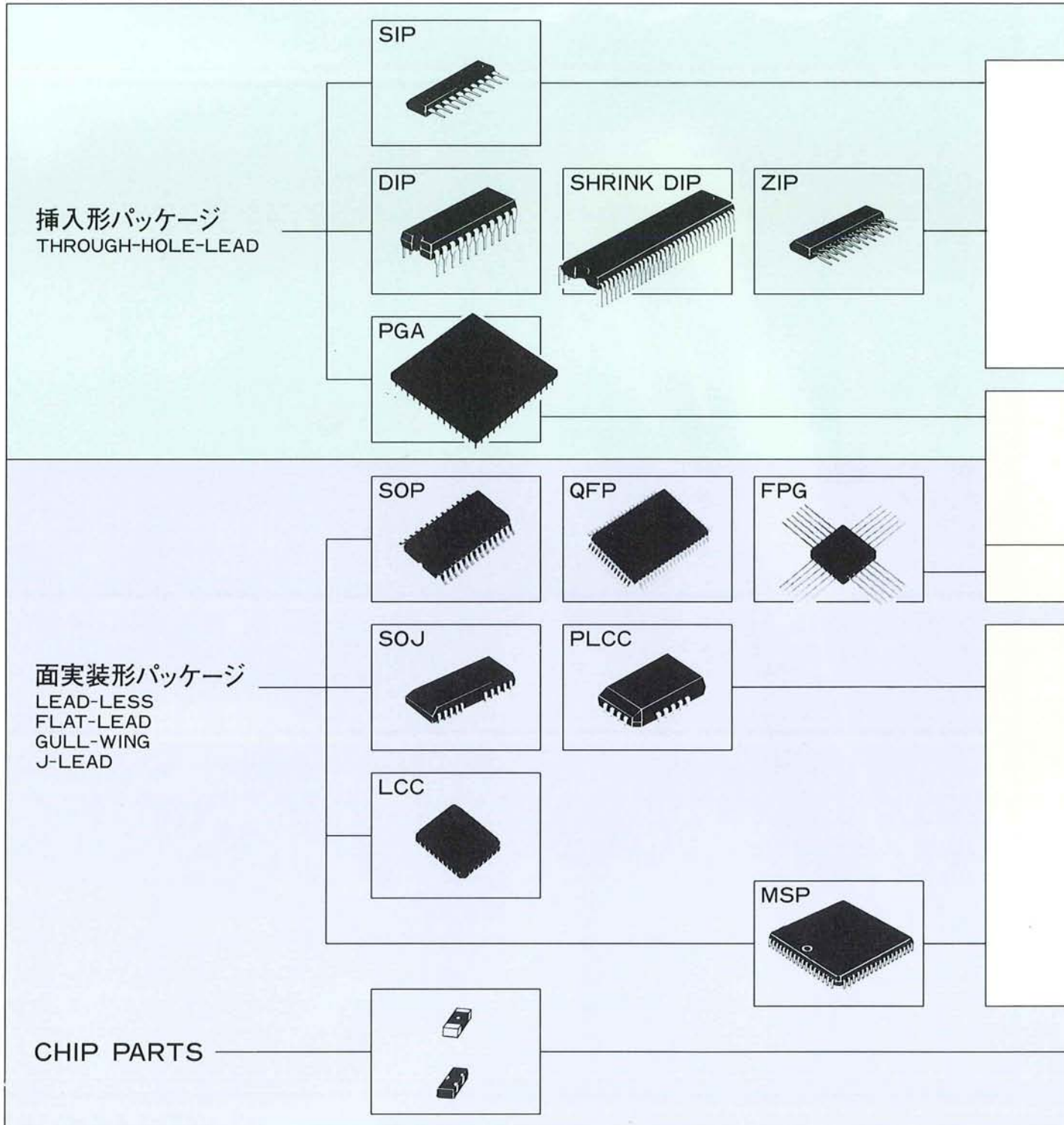

FROM ASSEMBLY TO SERVICING

多層基板対応型ハンダ吸取機

細口ノズル
(H-917) 装着

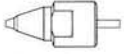

1.27mm・1.78mm
リードピッチ対応

標準ノズル
(H-915) 装着

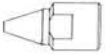

2.54mm
リードピッチ対応

ソルダークリーナー VR
HS-851 (頁9)



両面基板対応型ハンダ吸取機

ソルダークリーナー AV
H-905 (頁10)



ソルダークリーナー V
H-89 (頁10)



DE-SOLDER BRAID (頁13)



PGAノズル装着



ストレートノズル装着



熱風式ハンダ除去機

スポットヒーター L
HS-600 (頁11)



ベントノズル装着



スポットヒーター
HS-550 (頁12)



HS・H ハンダ吸取機(挿入型実装部品対応)



●初期吸取量の大小が吸取機の優劣を決定します。従来の吸取機では、吸引スイッチをON後、適度な真空度に達するまでに1~2秒のタイムラグがあり、その間にノズル温度は急激に低下し、ハンダの吸い残しが生じていました。これを解決するためノズル温度を必要以上に上げておくものもありますが、熱によるプリント基板の損傷が問題になっています。

HS-851では、この点に着目し常時真空のタンクを装備することにより、タイムラグを解消、他に類を見ない優れた吸引力と作業性を実現しました。そのため適正な温度(260~400℃)で作業が可能となり、プリント基板を傷めることもありません。

●やっかいなノズル詰まりを大幅削減

ハンダ吸込みパイプ(ノズル内部)の大口径化により面倒なノズル詰まりを大幅に削減。低メンテナンスを実現しました。

●温度調節機能

作業の状況に合わせてノズル温度を260℃~400℃に可変設定。ゼロボルトクロスON-OFF制御回路の採用で、安定した温度設定が可能です。

●完璧なフィルター機構

4層フィルターにより、ポンプ内へのハンダ、フラックスの混入を完全にシャットアウト。

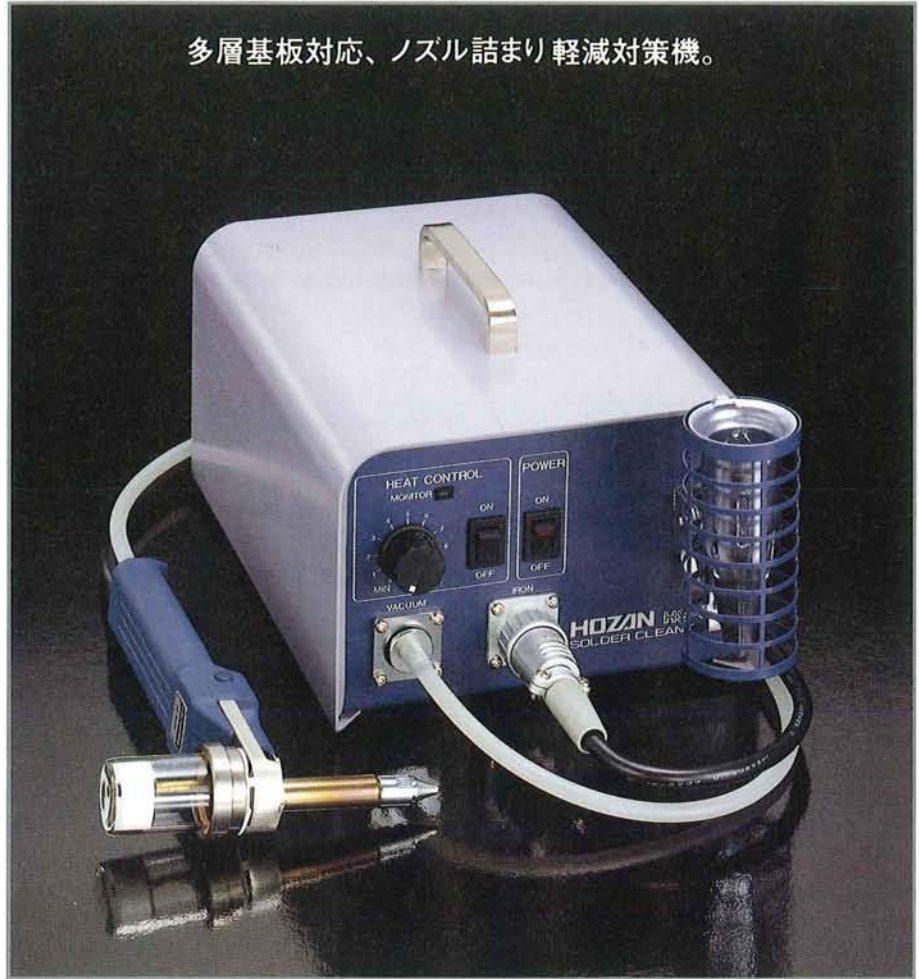
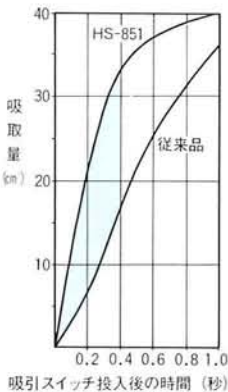

多層基板対応、ノズル詰まり 軽減対策機。

ソルダークリーナーVR バキュームタンク内蔵式ハンダ吸取機

HS-851 [5851] 標準価格75,600円(税別)

ステーション

定 格	AC100V 50/60Hz
消費電力	25W
ポンプ	ダイヤフラム式
吸引量	18ℓ/min
到達真空度	600mm/Hg
アース	アース端子付
外形寸法	幅177×高さ115×奥行240mm (ゴム足・ホルダー含まず)
重 量	約5.5kg

ソルダークリーナー

ヒーター	AC100V-58Wセラミックヒーター
絶縁抵抗	100MΩ以上
設定温度	260~400℃(本体側制御) ゼロボルトクロスON-OFF温度制御回路
ノズル口径	1.0mmφ(H-915標準装備)
全 長	186mm
重 量	170g (エアースト 電源コード含まず)

■交換部品(HS-851、H-905共通)



H-914 H-915 H-916 H-917細口ノズル
(H-915は標準装備、他は別売品です。)

●新設計ノズルで目詰りを大幅解消。鉄メッキを施した耐蝕性ノズルです。

●1.27mm×1.78mmリードピッチへは、H-917細口ノズル(口径0.7mmφ)をご使用ください。

ノズル

品番	コードNo.	ノズル口径	標準価格
H-914	3914	0.8mmφ	2,730円(税別)
H-915	3915	1.0mmφ	2,440円(税別)
H-916	3916	1.6mmφ	2,730円(税別)
H-917	3917	0.7mmφ	2,940円(税別)

フィルター

4種類のフィルターを使用(ポンプ内へのハンダ、フラックスの混入がほとんどありません)

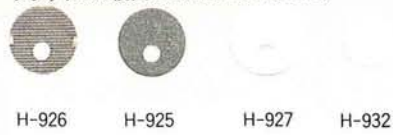

H-926 H-925 H-927 H-932



ヒーター

H-921 [3921] 標準価格1,470円(税別)

●58W高絶縁セラミックヒーター採用

メッシュフィルター

H-926 [2926] 標準価格120円(税別)

●吸引したハンダを受けとめ、蟻塚状に固着させます。

メタルフィルター

H-925 [3925] 標準価格350円(税別)

●メッシュフィルターで濾過できないハンダの微粒子とフラックスを除去します。

ペーパーフィルター

H-927 [3925] 標準価格190円(税別)(10枚入り)

H-927L [3947] 標準価格1,490円(税別)
(徳用100枚入り)

●ハンダを完全除去し、フラックスの大半を除去します。

ポンプフィルター

H-932 [3932] 標準価格190円(税別)(10枚入り)

H-932L [3942] 標準価格1,490円(税別)
(徳用100枚入り)

●ポンプ内へのフラックスの混入を防止。ステーション側にセットされています。

手入れがラクな高性能ハンディ・タイプ



ソルダークリーナーAV バキュームポンプ内蔵式ハンダ吸取機

H-905 [3905] 標準価格67,000円(税別)

- 新機構ノズルの採用で目詰り大幅解消。
- フィルター、ノズル交換などの手入れが簡単。
- 強力ダイヤフラムポンプ内蔵。
- ポンプ内へのハンダやフラックスの混入を防ぐ徹底したフィルター機構。
- 作業に合わせてノズル温度が2段階に切替可能。(Low300°C・High370°C)
- 吸引状態が一目でわかる耐熱ガラスポット。

ステーション

定 格	AC100V 50/60Hz
消費電力	25W
ポンプ	ダイヤフラム式
吸引量	18ℓ/min
到達真空度	600mm/Hg
アース	アース端子付
外形寸法	幅158×高さ110×奥行180mm (ゴム足・ホルダー含まず)
重 量	約3.7kg

ソルダークリーナー

ヒーター	AC100V 58Wセラミックヒーター
絶縁抵抗	100MΩ以上
設定温度	HIGH370°C LOW300°C
ノズル口径	1mmφ(H-915標準装備)
全 長	186mm (エアース)
重 量	170g (電源コード含まず)



ソルダークリーナー

H-908 [3908] 標準価格25,600円(税別)

HS-851・H-905用コテ部のみ
旧型HS-850・H-901にも取り付けできます。

目詰まり防止/ハンダを吐出すセルフクリーニング機構



ソルダークリーナーV エアポンプ式ハンダ吸取機

H-89 [3089] 標準価格69,800円(税別)

- 音の静かなベーンタイプ真空ポンプ採用。
- ポンプの真空度やフィルターの汚れがチェックできるバキュームインジケータ(連成計)付。

ステーション

定 格	AC100V 50/60Hz
消費電力	40/50W
ポンプ	ベーン式
連成計	76cmHg~0~2kgf/cm ²
アース	アース端子
外形寸法	幅125×高さ125×奥行210mm (ゴム足・コテホルダー含まず)
重 量	約3kg

ソルダークリーナー

ヒーター	AC100V-50Wセラミックヒーター
最高温度	400°C
ノズル口径	1mmφ
フィルターパイプ	ステンレス
フィルター	グラスウール
全 長	235mm (エアース)
重 量	250g (電源コード含まず)



ヘッド内にたまったハンダを溶けた状態でそのまま吐出し、目詰まりを防ぐセルフクリーニング機構を採用。このほかフラックスの流入を防ぐフィルターを2ヶ所に取り付けるなどきめ細かな目詰まり防止対策を施しています。

別売部品/交換部品(H-89専用)

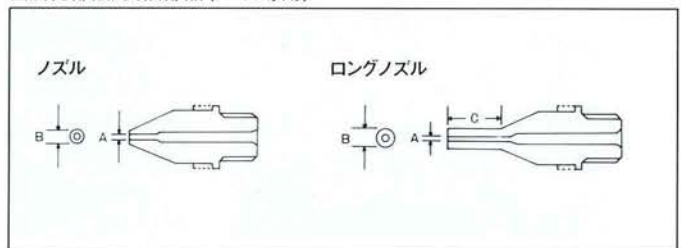

ノズル				単位mm	リングノズル				単位mm	
品番	コードNo.	A	B	標準価格	品番	コードNo.	A	B	C	標準価格
H-886	3886	0.8	2.2	1,860円(税別)	H-871	3871	0.8	3.0	10.0	3,100円(税別)
H-887	3887	1.0	2.4	1,860円(税別)	H-872	3872	1.0	3.0	10.0	3,100円(税別)
H-888	3888	1.2	2.6	1,860円(税別)	H-873	3873	1.2	3.2	10.0	3,100円(税別)

この紙面に掲載の全商品の価格には消費税は含まれておりません。

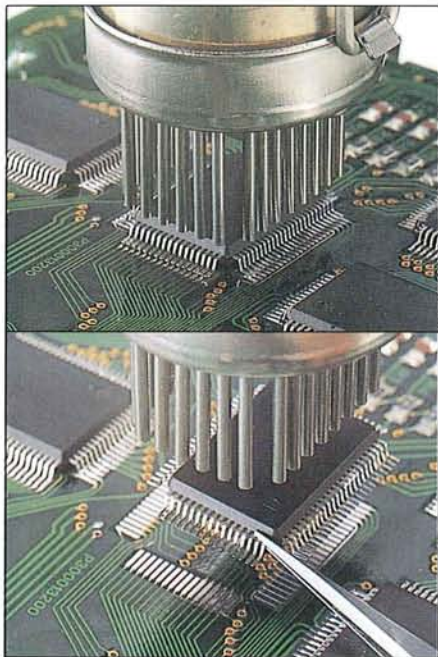

フラットIC取外し例(QFP ICの場合)

- リードをピンセットでつかみ、熱風で加熱。
- 数秒でフラットICを取り外せます。

■取り外し作業が超スピードアップ

熱風でハンダ付け部を一気に加熱する方式を採用。ハンダが溶ければピンセットで取り外すだけの簡単作業。その間わずか数秒という、従来と比較にならない大幅時間短縮を実現しました。

SOP、QFPなどの取り外し
(ストレートノズル使用)

SOJ、PLCCなどの取り外し
(先曲りノズル使用)

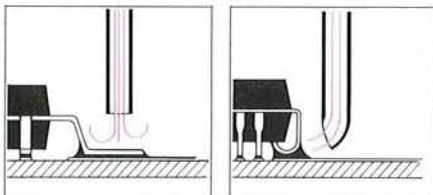

■熱、リーク電流による障害がありません

ハンダゴテで直接加熱する方式と異なり、熱風式ですので必要以上の過熱がなく、パターンがはく離しません。又非接触方式により、リーク電流の心配がありません。



カンタン、スピーディ。フラットICの取り外しが数秒で。

フラットパッケージ(SOP・QFP・FPG)、チップキャリア(SOJ・LCC・PLCC・MSP)
あらゆるSurface Mount Deviceに。

スポットヒーターL 熱風式フラットIC除去機

HS-600 [5600] 標準価格85,000円(税別)

ステーション

定 格	AC100V 50/60Hz
消費電力	19.5/18.0W
ポンプ	ダイヤフラム式
吐 出 量	21ℓ/min(最大)
外形寸法	幅178×高さ115×奥行240mm (突起物含まず)
重 量	約5kg

ブロー

定 格	AC100V 50/60Hz
消費電力	310W
ヒーター	セラミックヒーター
設定温度	100~385℃ (ゼロボルトクロスON-OFF温度制御回路)
ノズル	標準ノズル(HS-611)装備
重 量	230g

ノズルを交換するだけ — 主要な表面実装部品の取り外しに対応 —

■チップ抵抗器から大型QFP-ICまでの取り外し

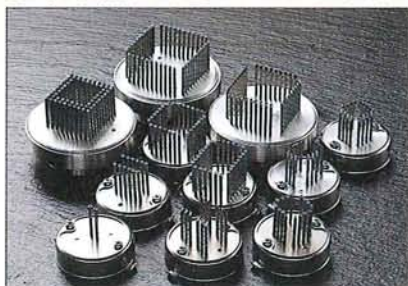

HS-600はブローに取り付けるノズルを交換するだけでチップ抵抗器から大型QFP-ICに至るまで、主要な表面実装部品の取り外しが可能です。大型ノズルではボディ寸法28×28mmのQFP取り外し用ノズルを標準販売品とし、その他ご希望の別注ノズルも数多く製作しております。(最大ボディ寸法35×35mmまで対応できます。)

■チップキャリアの取り外し(SOJ・LCC・PLCC・MSP等)

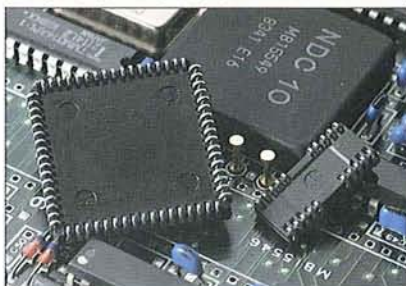

リード形状がフラットパッケージとは対称的にJ型に形成されたPLCCなどのチップキャリア用のノズルも製作します。ノズルパイプが先曲りなのでボディの下にあるリードを簡単に加熱できます。

■挿入型実装部品の取り外し(特殊用途)

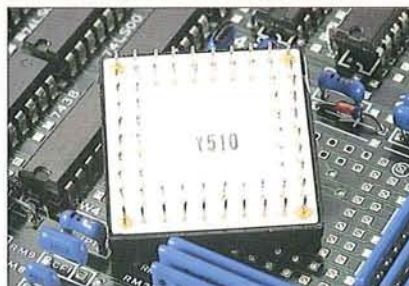









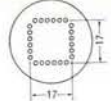
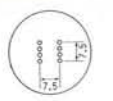
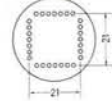

多層基板上に実装されている部品の取り外しで、ハンダ吸取機では除去できないケースもあり、HS-600としては特殊用途となりますが、挿入型実装部品取り外し時の加熱機としても使用できます。

HS 熱風式フラットIC除去機(表面実装部品対応)

■交換部品(HS-611は標準装備、他は別売部品です) ※パイプ径はすべて内径寸法です。

小型ノズル

 HS-611	 HS-611 [5611] 標準価格 9,900円(税別) 1.0mmφ×24	 HS-621 [5621] 標準価格 7,400円(税別) 1.0mmφ×8	 HS-615 [5615] 標準価格 11,600円(税別) 1.0mmφ×28
 HS-617 [5617] 標準価格 7,400円(税別) 1.33mmφ×2	 HS-612 [5612] 標準価格 7,400円(税別) 1.0mmφ×5	 HS-622 [5622] 標準価格 7,400円(税別) 1.0mmφ×10	 HS-616 [5616] 標準価格 11,600円(税別) 1.0mmφ×28
 HS-618 [5618] 標準価格 7,400円(税別) 2.0mmφ×1	 HS-613 [5613] 標準価格 7,400円(税別) 1.0mmφ×7	 HS-623 [5623] 標準価格 7,400円(税別) 1.0mmφ×12	 HS-626 [5626] 標準価格 11,600円(税別) 1.0mmφ×28
	 HS-614 [5614] 標準価格 7,400円(税別) 1.0mmφ×12	 HS-624 [5624] 標準価格 9,900円(税別) 1.0mmφ×16	

大型ノズル

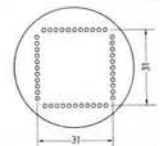

HS-619
標準価格 19,000円(税別)
1.0mmφ×44

●ストレートノズル仕様

HS-619 [5619]
標準価格 19,000円(税別)
1.0mmφ×44

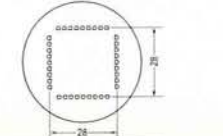
●先曲りノズル仕様

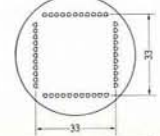
HS-631 [5631]
標準価格 26,000円(税別)
1.0mmφB×36

HS-632 [5632]
標準価格 28,000円(税別)
1.0mmφB×44



アダプター置台
HS-610 [5610]
標準価格 2,770円(税別)
作業中のノズルアダプターの交換と収納に便利な専用置台。

ノズルオーダーについて

取り外す商品の形状にあったノズルの製作を1ヶからお受けします。

標準品以外の形状の表面実装部品をお持ちの際は、部品現品または、右記様式の図面などをご用意の上、代理店にご相談ください。

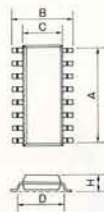
■SOPの場合



■QFPの場合

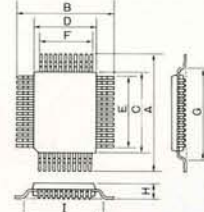

■PLCCの場合

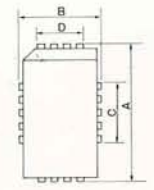



小型SMD対応、熱風式部品除去機。
電子部品の局部加熱試験
熱収縮チューブの加工

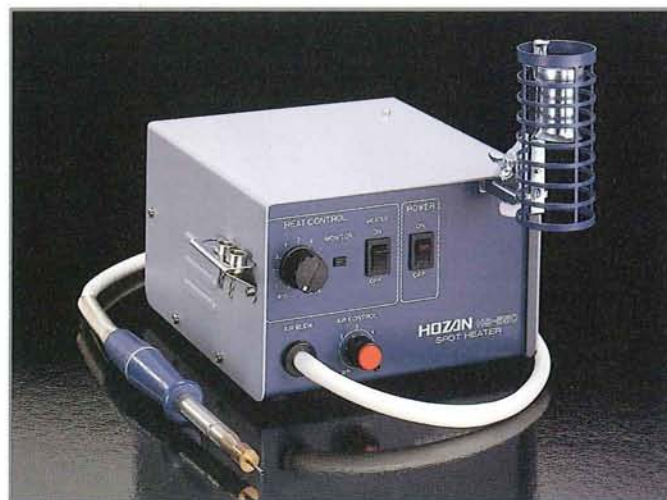

- ミニモールドTr.チップ部品など、小型の表面実装部品が簡単に取り外しできます。
- 熱風、非接触方式によりパターンのはく離、リーク電流による障害がありません。



ノズル(付属品)

-  2.0mmφ×1
-  1.33mmφ×2
-  1.12mmφ×3

本機は3種類のノズルを標準装備しています。
※パイプ径はすべて内径寸法です。

スポットヒーター 熱風式チップ部品除去機

HS-550 [5550] 標準価格46,000円(税別)

付属品 ●ノズル3種 ●ピンセット ●ノズル交換用ボックスドライバー

プロア

定格	AC100V 50/60Hz
消費電力	70W
ヒーター	セラミックヒーター
設定温度	100~540℃
全長	220mm(エアホース含まず)

ステーション

定格	AC100V 50/60Hz
消費電力	4W
ポンプ	ダイヤフラム式
吐出量	5.5ℓ/min(最大)
外形寸法	幅178×高さ115×奥行189mm (突起物含まず)
重量	約3.5kg

この紙面に掲載の全商品の価格には消費税は含まれておりません。

H ハンダ吸取線・ハンダ吸取器

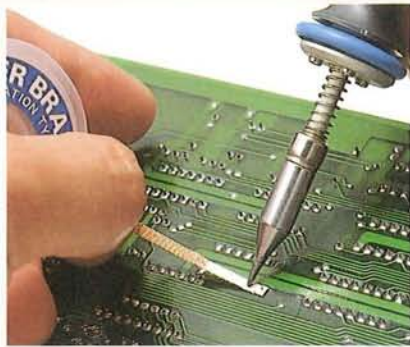

デソルダーブレイド(ハンダ吸取線)

品番	コードNo.	幅	長さ	標準価格
No.3737	3737	1.3mm	1.5m	240円(税別)
No.3738	3738	2.5mm	1.5m	240円(税別)
No.3739	3739	3.8mm	1.5m	300円(税別)
No.3734	3734	2.5mm	15.0m	2,160円(税別)

- 低ワットのハンダゴテでもすばやい吸取りを可能にした、特殊編み込み線を採用。
- 熱によるプリント基板の損傷がありません。
- 使用後、プリント基板の汚れが極めて少なく、洗浄の必要性がありません。



No. 3737
マイクロソルダーリング部や高密度のプリント基板上の極小部品に。



No. 3738
一般電子部品用として幅広く使用できる汎用サイズ。



No. 3739
ハンダ吸取量の多い大型部品や配線まわりのハンダ吸取りに。



No. 3734
No.3738と同サイズの吸取り線を15m巻きにした得用タイプ。使用量の多い作業場に最適です。



挿入型IC専用ハンダ吸取線
ICリードのピッチに合わせて穴をあけています。



ICツール

H-736 PAT.
[3736] 標準価格1,130円(税別)
サイズ：幅2.5×長さ150mm
20本入

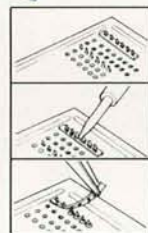

ICのピンの数に合わせて、ICツールを切断。ピンに差し込む。

熱したハンダゴテをICツールにあてがう。(ハンダを吸取ります)

すばやく、ICツールを引っぱり上げれば、作業終了。

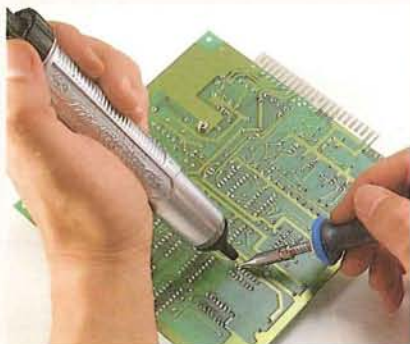

ソルダープレート 簡易型ハンダ吸取器

出張修理などに便利。軽快な作業性と手頃なサイズの普及型ハンダ吸取器。



AS-196 [3992]
全長349mm



PT-409 [3994]
全長302mm



DS-017 [3991]
全長349mm



PT-109 [3993]
全長302mm



US-140 [3990]
全長206mm

SS-750 [3995]
全長216mm

■交換部品ノズル

SRT-12 [3996]
ノズル(DS-017, PT-109, US-140用)

LS-197 [3997]
ノズル(AS-196, PT-409用)導電性プラスチック使用

SRT-751 [3998]
ノズル(SS-750用)



ソルダークリーナー

H-69 [3069] 標準価格3,600円(税別)

定格：AC100V 60W 電源コード：平形ゴムコード1.8m 全長：230mm
ノズル：特殊合金、口径：1.0mmφ 重量：200g

- プリント基板の部品交換・補修ハンダ作業に。
- スポイド式吸入ポンプ採用。コテと一体式ですので操作性に優れ、片手でラクに作業できます。



ソルダースポイド

H-9 [3009] 標準価格650円(税別)

テフロンパイプ

H-109 [3109] 標準価格300円(税別)



CRプーラー

H-3 [3003] 標準価格610円(税別)

- 半導体・ICなどの取り外しに便利なプーラー

精密部品のハンダ付けに！扱いやすいラインペンソル



グリップポイントからビット先端までを、わずか64mmに縮小。ペンシルタッチの作業を可能にしました。超精密部分のハンダ付けが簡単、確実にできます。

ラインペンソル(100Vスタンダードタイプ)

HS-11 [5011] 標準価格2,990円(税別)

定格：AC100V 15W
最高温度：400℃
絶縁抵抗：100MΩ
全長：172mm
重量：26g(コード含まず)

- 熱効率の良いキャップ式耐蝕ビット。
- 自然なグリップ感覚を生む、新形状樹脂ハンドル。
- 立上り温度特性に優れ、かつ省電力を実現するセラミックヒーター採用。



HS-128

ラインペンソル(12V低電圧タイプ)

HS-12 [5012] 標準価格2,990円(税別)

定格：AC12V-12W
最高温度：430℃
絶縁抵抗：100MΩ
全長：172mm
重量：26g
(コード含まず)

HS-12用トランス

HS-128 [5128] 標準価格6,000円(税別)

定格入力：AC100V、110V 50/60Hz
定格出力：3段切替え LOW-AC9V/1A、
MID-AC11V/1A、HIGH-AC13V/1A
外形寸法：幅90×高さ63×奥行124mm
(突起物含まず)
重量：約1.1kg

■交換部品 (HS-11・HS-12・HS-25用) HS-201は標準装備、他は別売部品です。

ビット断面図

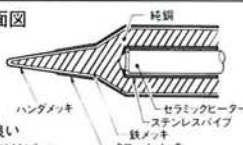

熱効率の良い
キャップ式耐蝕ビット
熱伝導性に優れた純銅に特殊銀メッキを施した耐蝕ビットです。ヒーターを包み込むキャップ式ですからヒーターの発熱量をムダなくビットに伝えます。また、内部にステンレスパイプを内蔵しており、酸化による焼き付きがありません。

替ヒーター

品番	コードNo.	適応機種	標準価格
HS-113	5113	HS-11	780円(税別)
HS-112	5112	HS-12	780円(税別)
HS-114	5114	HS-25	850円(税別)

替ビット

品番	コードNo.	標準価格	備考
HS-201 (BC型)	[5201]	730円(税別)	
HS-202 (D型)	[5202]	780円(税別)	
HS-203 (B型)	[5203]	760円(税別)	
HS-204 (D型)	[5204]	830円(税別)	フラットC用
HS-205 (C型)	[5205]	730円(税別)	
HS-206 (C型)	[5206]	730円(税別)	
HS-207 (B型)	[5207]	730円(税別)	
HS-208 (D型)	[5208]	730円(税別)	
HS-209	[5209]	940円(税別)	フラットC用



ラインペンソル(自動温度調整タイプ)

HS-25 [5025] 標準価格7,800円(税別)

定 格: AC100V-20W
 最高温度: 220~420℃(設定温度範囲)
 絶縁抵抗: 100MΩ
 全 長: 198mm
 重 量: 46g(コード含まず)

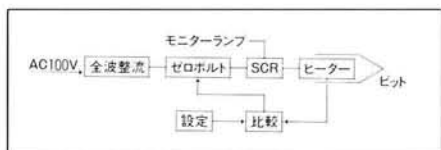

(注) 替ビット・ヒーターは前頁に掲載しています。



ペンソルエース

H-110 [3110] 標準価格2,750円(税別)

定 格: AC100V-15W
 最高温度: 400℃(H-113の場合)
 絶縁抵抗: 100MΩ
 全 長: 185mm(コード含まず)
 重 量: 135g(コード・ビット付)

●セラミックヒーターの優れた電気特性・キャップ式ビットの採用による熱効率の良さなど性能面はもちろん機能面でも簡単な部品交換・用途に応じてビットを交換できるなど、使いやすさを考えて設計されたスリムなハンダゴテです。



重さわずか16g!
 小型・軽量のスリムタイプ

スリムペンソル

H-130 [3130] 標準価格2,990円(税別)

定 格: 100V-15W
 最高温度: 400℃
 絶縁抵抗: 100MΩ
 全 長: 178mm
 重 量: 16g(コード含まず)

●手になじむウェッジライン
 三面カットのウェッジラインは、指にピッタリとフィットして疲労感を与えません。アッセンブリーラインなど長時間の作業に。

●熱効率のよいキャップ式ビット
 小型ヒーターから効率よく熱を取り出すキャップ式ビット。標準装備H-131(先径1mmφ)の他に、別売部品として先径1.6mmφもあります。(ビットはビットホルダーと耐蝕ビットで構成)



替ビット

品番	コードNo.	先径	標準価格
H-131	3131	1mmφ	1,040円(税別)
H-132	3132	1.6mmφ	1,040円(税別)

■交換部品(H-110・H-130用)

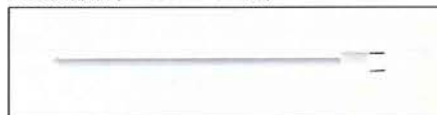

H-130・H-110共通替ヒーター

H-115 [3115] 標準価格1,040円(税別)

- ゼロボルトクロスON-OFF温度制御回路内蔵
- 正常な作動を点滅で知らせるコントロールモニターランプ

① 立上り特性

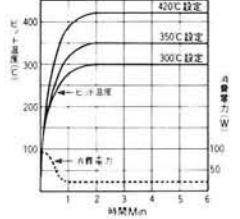

② 負荷特性 (400℃設定時)

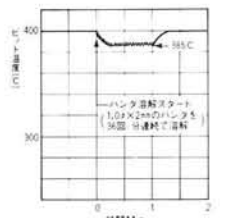

H-110替ビット
 H-111のみ標準装備、他は別売部品です。

H-111 [3111] 標準価格 690円(税別)
 H-112 [3112] 標準価格 690円(税別)
 H-113 [3113] 標準価格 690円(税別)
 H-114 [3114] 標準価格 690円(税別)



ハンダゴテ絶縁抵抗・温度計

H-753 [3753] 標準価格95,000円(税別)

熱電対：JIS E(CRC)
外形寸法：幅138×高さ(最大)113×奥行168mm
重量：約1.2kg

	温度計	漏洩電流計	絶縁抵抗
測定範囲	0~500℃	0~100μA	0~∞Ω
測定誤差	±1.5% (室温補正回路内蔵)	±5% (100μA~1μA) ±10% (1μA~0.2μA)	±5% (0~100MΩ) ±10% (100~500MΩ)

ハンダゴテを通電したまま、
温度(℃)・絶縁抵抗(MΩ)・漏洩電流(μA)を直読。
通電したまま温度、漏洩電流、絶縁抵抗値が測定でき、作業状況そのままの条件で簡単にハンダゴテの性能(実測値)のチェックができます。

- スイッチの切換でビット温度と絶縁抵抗を同時測定。
- 静電容量による漏洩電流を含めた総合的絶縁抵抗が測れます。
- 読み取りやすい大型メーター。
- 場所をとらないコンパクトなボディ

ハンダゴテ温度計

H-751 [3751] 標準価格24,000円(税別)

測定範囲：0~500℃(室温補正回路内蔵)
熱電対：JIS E(CRC)
外形寸法：幅121×高さ(最大)86×奥行163mm
重量：950g

■交換部品(H-751、H-753共用センサー)

※H-756は標準付属品です。



H-756
[3756]
標準価格
7,650円(税別)



H-754
[3754]
標準価格
7,800円(税別)
※高耐久性

ヒートコントローラー

H-5 [3005]
標準価格6,900円(税別)

使用範囲：100W以下のAC
100V用ハンダゴテ
外形寸法：幅110×高さ65×
奥行160mm
(ホルダー含まず)

- 100Wまでの各タイプのハンダゴテに使用できるハンダゴテ専用温度調節器。ホルダーは連続作業時の保温性を考慮した設計です。また角度調整も自由になれます。

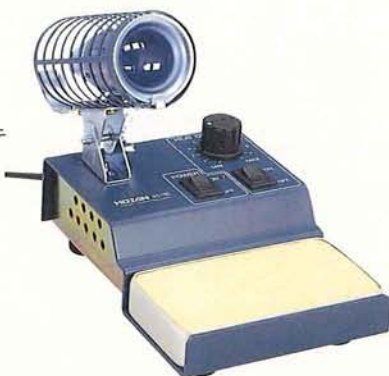

ヒートコントローラーミニ

H-15 [3015] 標準価格3,400円(税別)

電圧：AC100V 50/60Hz
使用範囲：200Wまで
雑音防止回路内蔵
外形寸法：幅50×高さ70×奥行46mm

- コンセントに差し込むだけでハンダゴテはもちろん、電気ドリル、白熱電球などのコントロールができます。



ハンダゴテのビット温度



電気ドリルの回転数



白熱電球の明るさ



HOZON
HEAT CONTROLLER
MINI H-15
MAX 200VA



付属のIC抜き取り用小型槽をセットすることで、プリント基板からICを抜き取ることができます。(3/10"幅×18ピンまで)



ソルダーポット

小型ハンダ槽

H-431 [3431] 標準価格40,000円(税別)

付属品 ● IC抜き取り用小型槽 ● ミニスプーン ● ワイパー ● 酸化物受皿(アルミ製)

- 予備ハンダ付けから、IC抜き取り作業まで幅広い使用が可能。
- 耐蝕性、耐久性に優れたステンレス槽。
- 最適温度に調節できる温度調節器を内蔵。

仕様

定格電圧	AC100V 50/60Hz
消費電力	200W
ヒーター	(AC100V-100W)×2
温度調節	200~420℃
ヒューズ	3A
ハンダ溶解時間	約15分
ハンダ容量	約1.5kg
槽有効寸法	幅58×深さ42×奥行58mm
外形寸法	幅120×高さ94×奥行218mm
重量	1.5kg(付属品含まず)

IC・CMOS・LSI・半導体のハンダ付けに、超高性能セラミックヒーター内蔵。



ソルダーエース

品番	コード No.	定格 W	絶縁抵抗 MΩ	最高温度 °C	全長 mm	重量 g	マイカヒーター 対比	標準価格
H-52	3520	18	300以上	320	200	45	20W相当	2,230円(税別)
H-53	3530	18		360	200	45	25W相当	2,250円(税別)
H-545	3545	25	300	410	210	50	35W相当	2,300円(税別)
H-55	3550	29		410	215	60	40W相当	2,400円(税別)
H-56	3560	38	200	420	230	85	55W相当	2,600円(税別)
H-57	3570	45		450	250	90	60W相当	2,700円(税別)
H-58	3580	60		470	270	110	80W相当	2,800円(税別)

測定器：横河テックコーダーF TYPE3052

熱電対：Cr-C 室温：18°C 測定時間：18分(平均)(5本測定(平均))

※ゴムコード2m付※全長・重量はコードを除く

- 高い絶縁抵抗、超スピードの熱回復性など数々の電気特性をもつセラミックヒーターを採用。
- 手になじむ木製ハンドルは製造ラインでの使用に最適です。

アース付(3芯)ソルダーエース

品番	コード No.	定格 W	最高温度 °C	全長 mm	重量 g	マイカヒーター 対比	標準価格
H-539	3539	18	360	200	45	25W相当	2,790円(税別)
H-549	3549	25	410	210	50	35W相当	2,790円(税別)
H-559	3559	29	410	215	60	40W相当	2,840円(税別)

※ゴムコード2m付 ※全長・重量はコードを除く。

H-529、H-569、H-579、H-589は製造中止になりました。

- 静電容量が小さく、高絶縁のセラミックヒーターをさらにアース線でガードした3芯コード付、漏洩電流の心配がありません。アース設備のあるラインに最適なハンダゴテです。

■交換部品

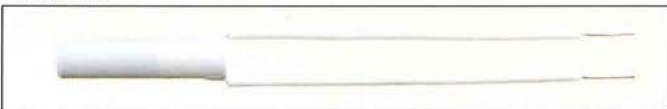

セラミックヒーター

品番	コードNo.	適応機種	標準価格
H-531	3531	H-52・H-53 H-529・H-539	1,350円(税別)
H-551	3551	H-55・H-559	
H-561	3561	H-56・H-569	1,220円(税別)
H-571	3571	H-57・H-579	
H-581	3581	H-58・H-589	1,520円(税別)
H-641	3641	H-56J	
H-546	3546	H-545	1,220円(税別)

【ご注意】ソルダーエースにはかならず純正ビットを使用ください。
(一般市販ビットを使うとショートします)

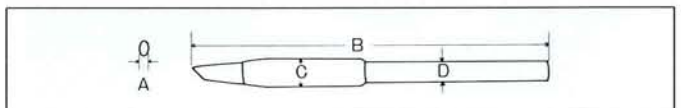

純正ビット

品番	コードNo.	適応機種	A	B	C	D	標準価格
H-523	3523	H-52・H-529	1	50	4	3	420円(税別)
H-533	3533	H-53・H-539	2	50	4	3	
H-543	3543	H-54・H-549・H-545	2	51	5	4	350円(税別)
H-553	3553	H-55・H-559	2.5	58	6	5	
H-563	3563	H-56・H-56J・H-569	3	71	7	6	430円(税別)
H-573	3573	H-57・H-579	3.5	75	8	7	
H-583	3583	H-58・H-589	4	89	9	8	610円(税別)

- ソルダーエース用ビットには、段を付けています。

※ご要望に応じ特殊用途に合わせた形状のビットも製作いたします。
代理店にご相談ください。



電気ハンダゴテ

品番	コード No.	定格 W	ビット径 mmφ	全長 mm	重量 g	最高温度 °C	標準価格
H-20	3220	20	3	217	60	370	1,040円(税別)
H-30	3230	30	4	220	65	430	1,040円(税別)
H-40	3240	40	5	240	70	460	1,130円(税別)
H-60	3260	60	6	270	95	530	1,210円(税別)
H-80	3280	80	7	280	125	520	1,370円(税別)
H-100	3290	100	8	305	165	545	1,700円(税別)
H-150	3310	150	10	335	240	540	2,040円(税別)
H-200	3320	200	12	345	305	530	3,000円(税別)
H-300	3330	300	18	400	580	525	5,450円(税別)
H-500	3350	500	25	450	1,200	535	10,400円(税別)

※ゴムコード2m付 ※全長・重量はコードを除く

●高耐熱性マイカテープや、ステンレスボディの採用で性能耐久性がいちだんと向上。20Wから500W迄機種も豊富。

電気ハンダゴテビット付タイプ(耐蝕Eビットを標準としています)

品番	コードNo.	基本機種	標準価格
H-229	3229	H-20	1,250円(税別)
H-239	3239	H-30	
H-249	3249	H-40	1,320円(税別)
H-269	3269	H-60	1,420円(税別)
H-289	3289	H-80	1,600円(税別)
H-299	3299	H-100	2,110円(税別)

電気ハンダゴテJタイプ

品番	コード No.	定格 W	ビット径 mmφ	全長 mm	重量 g	最高温度 °C	標準価格
H-40J	3440	40	5	240	85	435	1,300円(税別)
H-60J	3460	60	6	240	95	510	1,350円(税別)
H-80J	3480	80	6	240	130	500	1,390円(税別)
H-100J	3490	100	8	270	170	530	1,730円(税別)

※ゴムコード2m付 ※全長・重量はコードを除く

■交換部品



ヒーター

品番	コードNo.	適応機種	標準価格
H-221	3221	H-20・H-229	260円(税別)
H-231	3231	H-30・H-239	260円(税別)
H-241	3241	H-40・H-249	280円(税別)
H-261	3261	H-60・H-269	300円(税別)
H-281	3281	H-80・H-289	400円(税別)
H-291	3291	H-100・H-299	550円(税別)
H-311	3311	H-150	620円(税別)
H-321	3321	H-200	1,350円(税別)
H-331	3331	H-300	2,350円(税別)
H-351	3351	H-500	4,000円(税別)
H-441	3441	H-40J	300円(税別)
H-461	3461	H-60J	430円(税別)
H-481	3481	H-80J	520円(税別)
H-491	3491	H-100J	550円(税別)

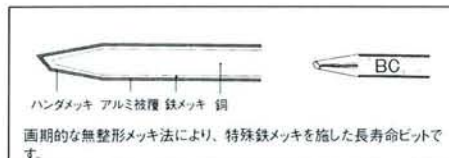

耐蝕Eビット

品番	コード No.	ポイント タイプ	適応機種	標準価格
H-224	3224	BC	H-20	330円(税別)
H-234	3234	BC	H-30	330円(税別)
H-244	3244	BC	H-40・H-40J	350円(税別)
H-264	3264	BC	H-60・H-60J・H-80J	400円(税別)
H-284	3284	BC	H-80	480円(税別)
H-294	3294	BC	H-100・H-100J	730円(税別)
H-314	3314	BC	H-150	970円(税別)
H-324	3324	BC	H-200	1,160円(税別)

※ご要望に応じ特殊用途に合わせた形状のビットも製作いたします。代理店にご相談ください。

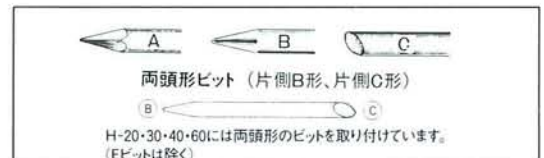

ビット

品番	コード No.	ポイント タイプ	全長 mm	ビット径 mmφ	適応機種	標準価格
H-223	3223	B&C	70	3	H-20	110円(税別)
H-233	3233	B&C	75	4	H-30	140円(税別)
H-243	3243	B&C	85	5	H-40・H-40J	160円(税別)
H-263	3263	B&C	90	6	H-60・H-60J・H-80J	190円(税別)
H-283	3283	B	95	7	H-80	250円(税別)
H-293	3293	B	100	8	H-100・H-100J	310円(税別)
H-313	3313	A	115	10	H-150	430円(税別)
H-323	3323	A	135	12	H-200	550円(税別)
H-333	3333	A	170	18	H-300	1,230円(税別)
H-353	3353	平形	190	25	H-500	2,340円(税別)

この紙面に掲載の全商品の価格には消費税は含まれておりません。

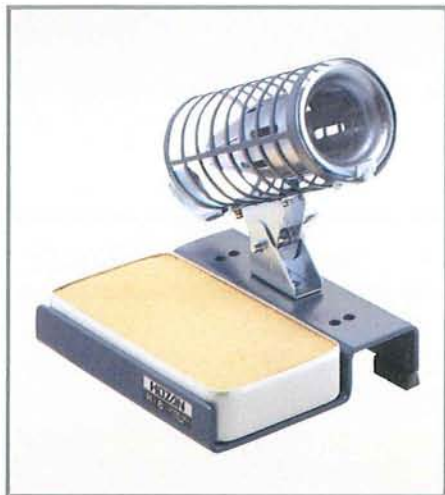

ソルダースタンド

H-6 [3006] 標準価格1,540円(税別)外形寸法:幅100×高さ30×奥行110mm
(ホルダー含まず)

- ホルダーを2ヶ取り付けても使用できます。

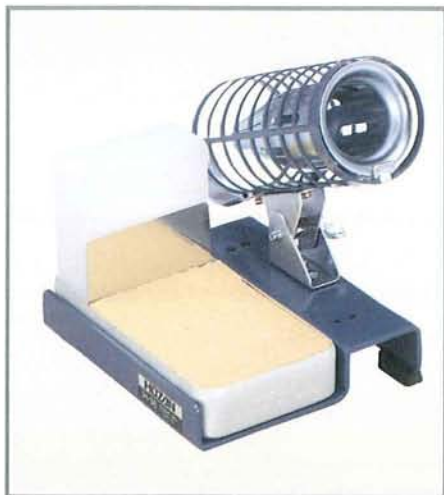

給水器付ソルダースタンド

H-16 [3016] 標準価格1,800円(税別)

外形寸法:幅100×高さ30×奥行110mm(ホルダー含まず)

- コテ先クリーナーの付いたソルダースタンド。給水器に水を貯めておけば約1週間補給なしで使用できます。
(スポンジを乾燥させたまま使用すると冷却効果がなくなります。)



ベンチ型ソルダースタンド

H-7 [3007] 標準価格2,150円(税別)

最大取り付け可能幅53mm

外形寸法:幅80×高さ22×奥行110mm
(ホルダー・クランプ含まず)

- ベンチサイドに固定できるクランプ付。
- ホルダーの角度は自由に調節できます。

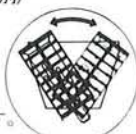

ホルダーの角度は自由に調整できます

ホルダー

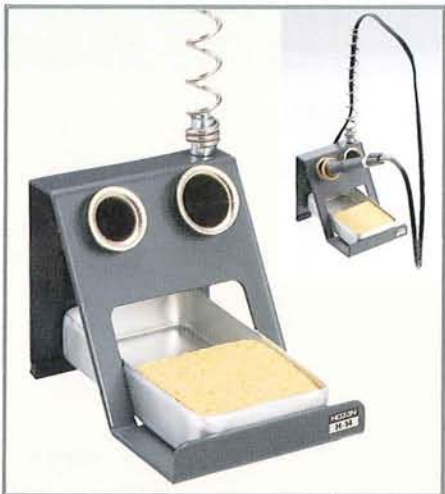
H-107 [3107] 標準価格1,040円(税別)

ソルダースタンド

H-14 [3014] 標準価格1,510円(税別)外形寸法:幅85×高さ85×奥行132mm
(コード保持スプリング含まず)

- 大きさの異なる2本のハンダコテを同時にセットできます。
- 電源コード保持スプリング付ですのでコードの重さが気になりません。

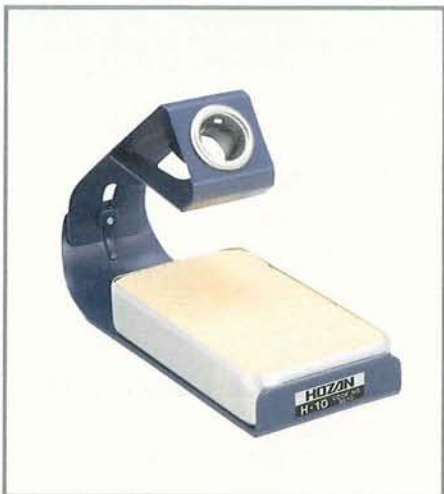

L型ソルダースタンド

H-10 [3010] 標準価格1,300円(税別)

外形寸法:幅62×高さ115×奥行180mm(組立て時)

- 小形ハンダコテ用コンパクトタイプのソルダースタンド。

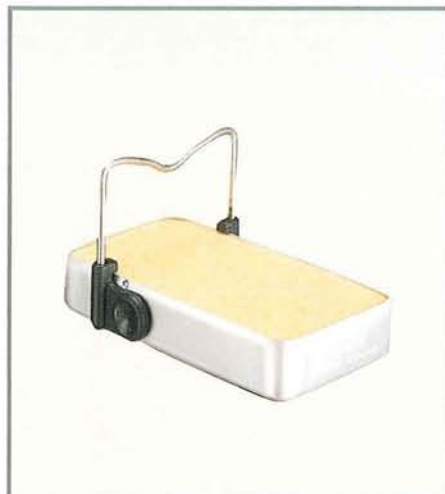

コテ先クリーナー

H-8 [3008] 標準価格600円(税別)

外形寸法:幅74×高さ24×奥行110mm(折りたたみ時)

- コテ受兼用の簡易形コテ先クリーナー。
- 携帯用コテ受付。

■交換部品

ホルダー

H-106

[3106]

標準価格920円(税別)
(H-5・H-6・H-16用)

スポンジ

H-108 [3108] 標準価格230円(税別)

H-5・H-6・H-7・H-8・H-10・H-16・H-89共通

- スポンジは、いつも水を含ませておいてください。乾燥させますと冷却効果がなくなります。



給水器(保護板付)

H-116

[3116]

標準価格350円(税別)

- お手持のソルダースタンドのスポンジを25mm程切るだけですぐに使用できます。





ハンダ (精密電子機器用高品質ハンダ)

H-42

コードNo.	スズ(Sn)%	線径mmφ	長さg	コードNo.	スズ(Sn)%	線径mmφ	長さg
3703	50	1.0	200	3708	60	0.6	200
3713			500	3707			200
3723			1K	3717			500
3705			200	3718			200
3715	1.6	1K	500	3719	1.0	1.0	500
3725			1K				



ステンレスハンダ

H-710 [3710]

- アルミ以外のほとんどの金属に使えます。ステンレス・ニクロム・銅・真鍮・ニッケルメッキ・亜鉛メッキ・ハイメタル・プリキ・スチールなど。
- 簡単な水洗いで除去できる無公害フラックス採用。

ソルダースティック

H-711・700・42

品番	コードNo.	スズ(Sn)%	線径mmφ	長さm
H-711	3711	60	0.8	4.2
H-700	3700	50	1.0	3.4
H-42	3701		1.6	2.5

- 作業性・収納性に優れたスティックタイプ。



ハンダゴテセット

H-40S [3040] 標準価格1,540円(税別)

セット内容:電気ハンダゴテ(H-40)・ペースト・ヤニ入ハンダ・サンドペーパー

ソルダーボックス

H-4

[3004] 標準価格1,190円(税別)

- 熱したハンダゴテでもそのまま収納。80W(当社H-80)まで使用できます。
- 簡易型ソルダースタンドとしても使用できます。



配線バイス

H-91

[3091] 標準価格10,600円(税別)
外形寸法:幅185×高さ360×奥行150mm
(ホルダー部含まず)

- 280mmまでの各種基板に対応できます。
- 基板の着脱はワンタッチでOK。(ホルダーはバネ内蔵式)
- V形溝付ホルダーで基板をしっかりとさみ込み、安定性抜群。
- 高さ、俯角、回転はそれぞれが独立して調節できます。
- メタコン用アタッチメントを標準付属。



スタンドルーベ

H-93

[3093] 標準価格9,200円(税別)
倍率:×1.8
レンズ直径:115mmφ

- 3つのノブで、上下移動・前後左右・角度の調節が自由に行える電子機器・精密機器用ルーベ。



ルーベアダプター

H-94

[3094] 標準価格5,000円(税別)
倍率:×1.8
レンズ直径:115mmφ
●H-91配線バイス専用ルーベ

H-91・H-94 併用例

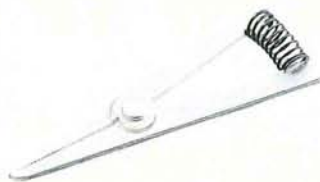

ヒートシンク

H-72 [3072] 標準価格140円(税別)

- 半導体、コンデンサーなどを熱障害からまもる放熱クリップ。

フック
部品の取り外しに使用します。
ナイフ
プリント基板上の不要回路の切断に。
ブラシ
ハンダくずやゴミ除去など、清掃用に。

ソルダーエイド

H-74 [3074] 標準価格590円(税別)

- 全長:175mm 3本組
●プリント基板のハンダ作業補助器具で、スクレッパー、ブラシなどがセットされています。



リーマー
ハンダでつまった孔を通すのに使います。
スクレッパー
リード線の被膜塗料やさび、汚れをとり、ハンダののりを良くするのに使います。
フォーク
CRのリード曲げやリードつかみに使います。

※H-75は頁32、H-76は頁55を参照ください。

この紙面に掲載の全商品の価格には消費税は含まれておりません。



ESCHENBACH
OPTIK



ESCHENBACH社の光学レンズ

ESCHENBACH社は高度な要求に応えるため、特殊樹脂を用い、高い光学性能のレンズを開発しています。明るく、ゆがみの少ないシャープな拡大像で、プリント基板など精密検視にお役立てください。

PXMレンズ

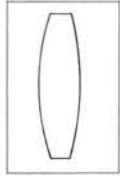

軽量プラスチックで透過度も抜群。広範囲にゆがみの無い像を保証いたします。レンズ表面は多層コーティングにより傷がつきにくく、反射、静電気の発生を防止します。

(Z-80・81採用)

非球面レンズ

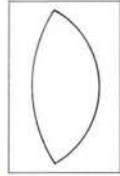

両凸球面レンズとよく似ていますが、片側の曲面は、多数の異なる曲率半径を有する特殊面です。この為周辺光線は焦点で交差し、高倍率でも、明るく、周辺までシャープな像を生じます。

(Z-83採用)

ビコンベックレンズ

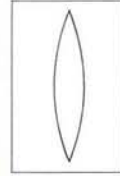

両側に球面を擁するレンズ。広く使われている形状です。ESCHENBACH社では、特殊樹脂レンズにより、きわめて明るい鮮明な像を実現しています。

(Z-71採用)

上から横から、どの位置からでも被検物を検視でき、基板検査の作業効率を大幅にアップ!



ワークルーペ

新製品

Z-80

コードNo.	倍率	焦点距離	重量	標準価格(税別)
9814	× 2	約250mm	33g	12,000円
9815	× 2.5	約180mm	36g	12,000円
9816	× 3	約160mm	41g	12,000円

- 33g (倍率2) と軽量ですので長時間作業にも疲れません。レンズは、特殊多層コーティングにより、かき傷、反射、および静電気の発生を防ぎます。
- レンズは上下可動式。

メガネ着用の方には………クリップ式ルーペを。



クリップルーペ

新製品

Z-81

コードNo.	倍率	焦点距離	重量	標準価格(税別)
9811	× 2	約250mm	16g	10,800円
9812	× 2.5	約180mm	19g	10,800円
9813	× 3	約160mm	24g	10,800円

- メガネフレームに簡単に取り付けできるクリップ式。くわえ部にはゴムが取り付けでき、すべらず、メガネレンズを傷つけません。(フレーム厚5.5mmまでのメガネに装着できます。)
- レンズは上下可動式。

PXMレンズ (Z-80・81用別売部品)

新製品

Z-82

コードNo.	倍率	焦点距離	標準価格(税別)
9821	× 2	約250mm	6,500円
9822	× 2.5	約180mm	6,500円
9823	× 3	約160mm	6,500円

- レンズの交換はワンタッチで取り付け、取り外しできます。



ハンドスタンドルーペ

新製品

Z-83

[9830] 標準価格 14,100円 (税別)



レンズ：非球面レンズ
倍率：× 2.75
レンズ窓の大きさ：100×75mm
レザーケース付
重量：250g

- ハンドルーペ、スタンドルーペ両用に使えます。
- 非球面レンズの採用により、明るく、周辺部までシャープな像を生じます。



スタンドルーペ

新製品

Z-71 [9711] 標準価格 13,000円 (税別)

レンズ：ビコンベックスレンズ
(バイフォーカル付)

倍率：× 2.5 (× 5)

レンズ直径：80mmφ (20mmφ)

- チップパーツ、精密基板の検査用小型スタンドルーペ

TECHNICAL TOOL



テクニカルツール

精密ニッパー・精密プライヤー	23~24
光ファイバーストリッパー	24
ミニチュアニッパー・ニッパー	25~26
ミニチュアペンチ・ラジオペンチ	27
ペンチ・プライヤー	28
圧着ペンチ	29~30
ワイヤーストリッパー	31
ICピック・IC挿入工具	32
ピンセット	33
ドライバー	34~38
レンチ・スパナ	39

精密シリーズ
技術が冴える！公差1/100の高精度。
電子機器など、精密部品に……



鋭い切れ味
高精度に仕上げられた鋭利な刃先は、ガラス板にピッタリついた0.08mmφの極細銅線を垂直にカットすることができます。

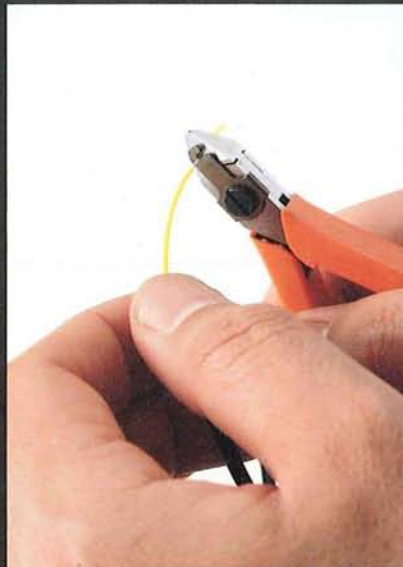

精度が光る先端の技術
精密加工技術により、ファイバー芯線の2次被覆(ナイロン)のストリップは勿論、入念な熱処理による強靱な刃部は、2次被覆保護繊維(ケブラー)の切断も可能にしました。光ファイバー芯線接続作業時に利用ください。



公差1/100の高精度
ガラス板にピッタリついた0.08mmφの極細銅線でもつまみ上げることができます。

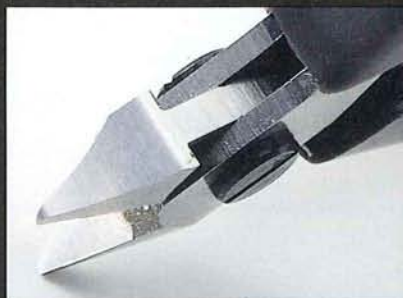

頑丈なボックスジョイント構造



切りカスが飛ばないリードストッパー
リードストッパーの採用で切りカスをガッチリとキャッチ。切りカス飛散による電気事故を防止します。

■特長

- 公差1/100mmの高精度
- 歪みのでない強固ボックスジョイント構造
- 吟味された材質・入念な熱処理
- 新開発の精密セットピン採用
- 抜群の切れ味
(N-55・N-57・N-58)
- 連続作業に疲れない板バネ採用
- 徹底された品質管理

フルフラッシュカット



精密ニッパー

N-55 [6355] 標準価格4,100円(税別)

100mm
1mmφ以下の細銅線専用

フルフラッシュカット



精密ニッパー

N-57 [6357] 標準価格4,590円(税別)

100mm
切断可能範囲
銅線1mmφ以下、銅線0.5mmφ以下

フルフラッシュカット



精密ニッパー

N-58 [6358] 標準価格4,850円(税別)

100mm
切断可能範囲(単線)
0.18~0.8mmφ以下の銅線または、IC・Tr・CRの足



光ファイバーストリッパー

N-59 [6359] 標準価格5,360円(税別)

100mm
125μmφ専用(ファイバー径)



精密プライヤー

P-51 [6451] 標準価格4,070円(税別)

125mm



精密プライヤー

P-52 [6452] 標準価格4,070円(税別)

115mm





精密プライヤー

P-53 [6453] 標準価格4,070円(税別)

115mm

ミニチュアシリーズ

精密機器・電子機器など、複雑な精密作業に威力を発揮するミニチュアシリーズ。優れた靱性をもつ当社独自のニッパー鋼50CRVの採用で抜群の耐久性を誇ります。

-  軟線専用の鋭角刃付
銅線など柔い線材切断専用の刃付けをしています。
-  コイルバネ
耐久性・復元性に優れ、連続作業に疲れを感じさせません。
- SOFT**  手にやさしいソフトタッチカバータイプ
ハンドルの絶縁カバーに軟質カバーを採用。使いやすさがさらにアップしました。



SOFT

ミニチュアニッパー

N-31 [6331] 標準価格1,630円(税別)

- 105mm
●独自のニッパー鋼50CRV使用。
銅線専用 ミニタイプ!

《プラスチック用》



SOFT



プラスチックニッパー

N-21 [6321] 標準価格1,800円(税別)

- 125mm
●抜群の切れ味、薄刃仕上げが生むフルフラッシュカット。プラスチック射出成形品のゲート切断やバリ取りに最適です。
●プラスチック専用ですので、プラスチック以外には絶対に使用しないでください。

《ミニスニップ》

すべらないギザ付きブレード
材質にステンレス鋼を使用し、刃部にはギザを付けていますので、IC・トランジスタ・CRの足の切断に最適です。こみ入った狭いところでの作業に利用ください。
※硬線の切断には使用しないでください。



N-836

N-837

ミニスニップ

N-836 (直) [6386] 120mm 標準価格1,130円(税別)**N-837** (曲) [6837] 120mm 標準価格1,130円(税別)

材質:ステンレス鋼
刃部硬度:HRC50±2



SOFT

ミニチュアニッパー

N-32 [6332] 標準価格1,630円(税別)

- 125mm
●細い銅線にすばらしい切れ味!
銅線用小型・軽量。



SOFT

ミニチュアニッパー

N-34 [6334] 標準価格1,820円(税別)

- 105mm
●銅線用小形・軽量。
薄刃仕上げのミニタイプ!



SOFT

ミニチュアニッパー

N-35 [6335] 標準価格1,850円(税別)

- 125mm
●狭いところで威力を発揮!
銅線用薄刃仕上げの本格派。



SOFT

エンドニッパー

N-33 [6333] 標準価格1,820円(税別)

- 113mm
●限られたスペースでの切断作業に最適の形状!



斜ニッパー

N-4

6045 125mm 標準価格1,700円(税別)

6046 150mm 標準価格1,770円(税別)

- 配線切断に適した鋭い切れ味・使いやすい斜刃。



斜ニッパー

(ストリップ穴付)

N-5

6055 125mm 1.2mmφ穴付 標準価格1,710円(税別)

6056 150mm 1.2・1.6mmφ穴付 標準価格1,780円(税別)

- N-4にワイヤーストリップ用の穴をプラス。



ニッパー

(ストリップ穴付)

N-9

6095 125mm 1.2mmφ穴付 標準価格1,700円(税別)

6096 150mm 1.2・1.6φ穴付 標準価格1,730円(税別)

- 鋭い切れ味と耐久性を兼ねそなえた実力派、ワイヤーストリップ用穴付。



斜ニッパー

(高級型)

N-24

6024 標準価格2,220円(税別)

150mm

- 切れ味・耐久性・使いよさ、三拍子揃ったプロ用最高級品。
- 歪みのでないボックスジョイント採用。

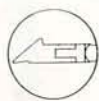

斜ニッパー

(ストリップ穴付・高級型)

N-25

6025 標準価格2,250円(税別)

150mm、1.2・1.6mmφ穴付

- 切れ味・耐久性・使いよさ、三拍子揃ったプロ用最高級品。
- 歪みのでないボックスジョイント採用。
- N-24にワイヤーストリップ用の穴をプラス。



ニッパー

(電工用)

N-12

6012 標準価格1,710円(税別)

150mm

- 銅線や針金の切断に耐久性抜群の強力形。



ワイヤーカッター

N-13

6013 標準価格2,420円(税別)

185mm

- スチールワイヤー 3mmφまで。
- ステンレスワイヤー 3mmφまで。
- ※ピアノ線は切断できません。



ケーブルカッター

N-14

6014 標準価格2,420円(税別)

185mm

- IV線 14mmφまで。
- VVF線 2mmφまで。
- WCT線 22mmφまで。
- VVF線の外皮の抜きとりも可能。

P ミニチュアペンチ・ラジオペンチ

ミニチュアシリーズ

精密機器・電子機器など、複雑な精密作業に威力を発揮するミニチュアシリーズ。優れた靱性をもつ当社独自のニッパー鋼50CRVの採用で抜群の耐久性を誇ります。



コイルバネ

耐久性・復元性に優れ、連続作業に疲れを感じさせません。

SOFT

手にやさしいソフトタッチカバータイプ (P-37を除く)

ハンドルの絶縁カバーに軟質カバーを採用。使いやすさがさらにアップしました。

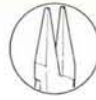

SOFT

ミニチュアラジオペンチ

P-38 [6438] 標準価格1,710円(税別)

113mm

●精密作業に適した精密仕上げ。



SOFT

ミニチュアラジオペンチ

P-35 [6435] 標準価格1,630円(税別)

113mm

●連続作業に威力を発揮！先端は細口仕上げ。



SOFT

ミニチュアラジオペンチ

P-36 [6436] 標準価格1,300円(税別)

125mm

●精密作業に適したミニタイプのラジオペンチ。



ミニチュアラジオペンチ

P-37 [6437] 標準価格1,450円(税別)

135mm

●狭く込み入った場所で威力を発揮する超細口仕上げ。



SOFT

ミニチュアリードペンチ

P-34 [6434] 標準価格1,630円(税別)

113mm

●引抜き、つまみ、折曲げ作業に適した薄口仕上げ。

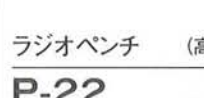

ラジオペンチ (高級型)

P-22

[6122] 標準価格1,730円(税別)

150mm

●軽快な作業性と抜群の耐久性を誇る最高級品。



ラジオペンチ

P-15

[6155] 125mm 標準価格1,230円(税別)

[6156] 150mm 標準価格1,320円(税別)

●優れた耐久性と作業性の実力タイプ。



先曲りラジオペンチ

P-12

[6112] 標準価格1,580円(税別)

150mm

●狭いところや精密作業に適したベントノーズ。

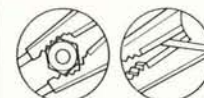

丸ペンチ

P-19

限定在庫

[6119] 標準価格1,710円(税別)

150mm

●細く柔らかな線材の曲げ加工でも、線材を傷付けずに作業できる丸ペンチです。





TVペンチ

P-20

6120 標準価格1,520円(税別)
150mm
●狭いところや精密作業に適したロングノーズ。

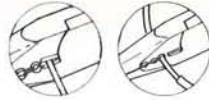

三ツ穴ラジオペンチ

P-18

6118 標準価格1,490円(税別)
150mm 1.0・1.5・2.0mm穴付
●1.0・1.5・2.0のワイヤーストリップ用穴付

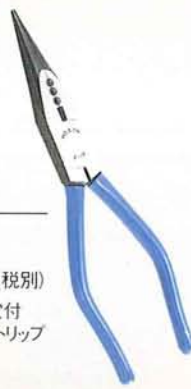

リードペンチ

P-16

6116 標準価格1,540円(税別)
150mm
●先端が広くて薄く安定性に優れています。



ペンチ (圧着付・高級型)

P-58

6587 175mm 標準価格2,250円(税別)
6588 200mm 標準価格2,460円(税別)
●端子の圧着機能が付いた高級電工用ペンチ。



ペンチ (電工用・高級型)

P-56

6566 150mm 標準価格1,820円(税別)
6567 175mm 標準価格2,030円(税別)
●抜群の切断力と、耐久性を誇る最高級の電工用ペンチ。



ペンチ (電工用)

P-43

6535 125mm 標準価格1,300円(税別)
6536 150mm 標準価格1,400円(税別)
6537 175mm 標準価格1,540円(税別)
6538 200mm 標準価格1,710円(税別)
●優れた切断力と、耐久性を誇る実用タイプ。



プライヤー

P-211

6216 150mm 標準価格620円(税別)
6218 200mm 標準価格740円(税別)



プライヤー (絶縁カバー付)

P-211Z

6217 150mm 標準価格730円(税別)
6219 200mm 標準価格880円(税別)



ウォーターポンププライヤー

P-245

6245 標準価格1,350円(税別)
最大口開き(A) 42mm
アゴの深さ(D) 36mm
頭部厚み10mm
全長: 250mm

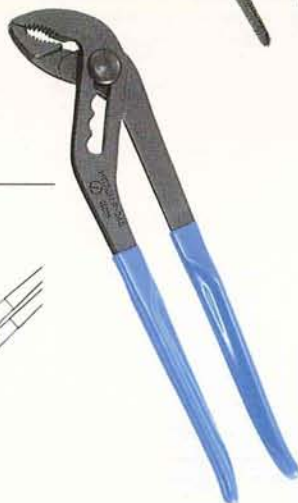

ヘビーポンププライヤー

P-246

6246 標準価格1,630円(税別)
最大口開き(A) 35mm
アゴの深さ(D) 36mm
頭部厚み9mm
全長: 250mm

●強力に締め付けてもすべらない溝形ジョイント方式。
●特殊銅を入念に熱処理していますので、安全性・耐久性に優れています。

耐久性に優れた溝形ジョイント

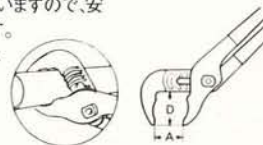
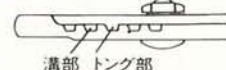

オープンバレル端子用

絶縁圧着端子用
裸圧着端子用

裸スリーブ(P.B型)
裸圧着端子兼用



圧着ペンチ

P-73 [6773] 標準価格3,000円(税別)

使用範囲:1.25~5.5mm²
 ビスカッター付:2.6・3.0・3.5・4.0・5.0mm (ISO)
 ワイヤーストリッパー付:0.75・1.0・1.6・2.0・3.5・5.5mm²
 全長:205mm
 重量:180g

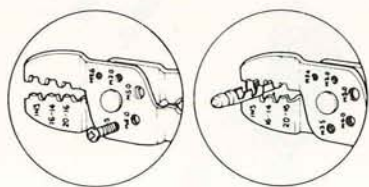

圧着ペンチ

P-704 [6704] 標準価格3,000円(税別)

使用範囲:1.25~2.0mm²
 ビスカッター付:3.0・3.5・4.0mm (ISO)
 ワイヤーストリッパー付:0.35・0.5・0.8・1.2・1.6・2.0・2.6mm ϕ
 全長:205mm
 重量:210g

- 収納に便利なストッパー
- 作業性抜群のコイルスプリング付



圧着ペンチ

P-75 [6775] 標準価格4,850円(税別)

使用範囲:1.25・2・5.5・8mm²
 ハンドル最大荷重:36kg
 全長:275mm
 重量:500g
 ● 端子を完全にカシメるまでハンドルがもどらないクラッチ機構を採用。



新JIS適合品
 圧着終了後、端子に使用ダイスのサイズがマークされます。

呼称断面積 mm ²	電線 抱合 範囲		AWG 呼称
	撚線mm ²	単線 mm	
1.25	0.25~1.65	0.57~1.44	22-16
2.0	1.04~2.63	1.14~1.82	16-14
5.5	2.63~6.64	1.82~2.89	12-10
8.0	6.64~10.52	2.89~3.65	8

リングスリーブ専用



圧着ペンチ

P-77 [6777] 標準価格4,950円(税別)

使用範囲:リングスリーブ 小・中・大
 ハンドル最大荷重:38kg
 全長:275mm
 重量:500g
 ●端子を完全にカシメるまでハンドルがもどらないクラッチ機構を採用。



新JIS適合品
 圧着終了後、端子に使用
 ダイスのサイズがマーク
 されます。

F型コネクタ専用



圧着ペンチ

(SHF受信システム工専用)

P-705 [6705] 標準価格3,000円(税別)

使用範囲:3C・TVEFCX・5C・7C用コネクタ専用
 全長:198mm
 重量:190g
 ●衛星放送用受信システム用コネクタC-15型コネクタの中心コンタクトに適合。

- 中心コンタクトのカシメ

 同軸ケーブルの芯線をコネクタの中心コンタクトに挿入してカシめます。
- 抜け止めリングのカシメ

 屋外用コネクタに付属しているリングをカシメてケーブルがぬけないようにします。



FCC規格モジュラープラグ専用



MPクリンパー

P-710 [6710] 標準価格9,500円(税別)

全長:185mm
 重量:140g
 適応プラグ:FCC規格モジュラープラグ
 (6-6, 6-4, 6-2, 4-4, 4-2)
 専用ワイヤーストリッパー付
 ●多芯金糸電話ケーブルにモジュラープラグを取付ける専用圧着工具です。



ダイスの表示	スリーブ呼び	電線の組合せmm			異なる径の場合
		1.6	2.0	2.6	
1.6X2 特小	小	2本			1.6X1+0.75X1本 1.6X2+0.75X1
小	小	3~4	2本		2.0X1+1.6X1~2 2.0X1+1.6X3~5 2.0X3+1.6X1~3
中	中	5~6	3~4	2本	2.0X3+1.6X1 2.6X1+1.6X1~3 2.6X1+2.0X1~2 2.6X2+1.6X1
大	大	7	5	3	2.0X1+1.6X6 2.0X2+1.6X4 2.0X4+1.6X1 2.6X1+2.0X3 2.6X2+1.6X2 2.6X2+2.0X1

P ワイヤーストリッパー



ワイヤーストリッパー

P-95

[6905] 標準価格2,090円(税別)

ストリップ穴径:0.35・0.5・0.8・1.2・1.6・2.0・2.6mmφ

- 電線の皮むき・切断に手軽な普及形。精密刃仕上げで芯線を傷つけません。



ワイヤーストリッパー

(細線用)

P-906

[6906] 標準価格2,390円(税別)

ストリップ穴径:0.3・0.4・0.5・0.65・0.8・1.0・1.2mmφ

- 電線の皮むき・切断に手軽な普及形。精密刃仕上げで芯線を傷つけません。
- ※1.2mmφ以下の細線専用タイプ



ワイヤーストリッパー

P-90

品番	コードNo.	カッター穴径	標準価格
P-90A	6901	0.5 1.2 1.6 2.0 mmφ	2,390円(税別)
P-90B	6902	1.0 1.6 2.0 2.6 3.2 mmφ	2,390円(税別)
P-90C	6900	断面積 より線用 0.9 1.25 2.0 3.5 5.5mm ²	2,390円(税別)

- 電線の皮むきが迅速、容易にできる専用工具。ストリップ長さ、および位置決めに便利なストッパーゲージ付。連続作業に威力を発揮します。(P-90Cは、より線専用タイプ)

替刃 各タイプ 標準価格640円(税別)



刃先を傷めない
ストッパー付



穴径とAWGの対称表

穴径 (mmφ)	0.3	0.4	0.5	0.65	0.8	1.0	1.2	1.6	2.0	2.6
AWG	#30	#28	#26	#24	#22	#20	#18	#16	#14	#12

ストリップと「より」が同時にできる!

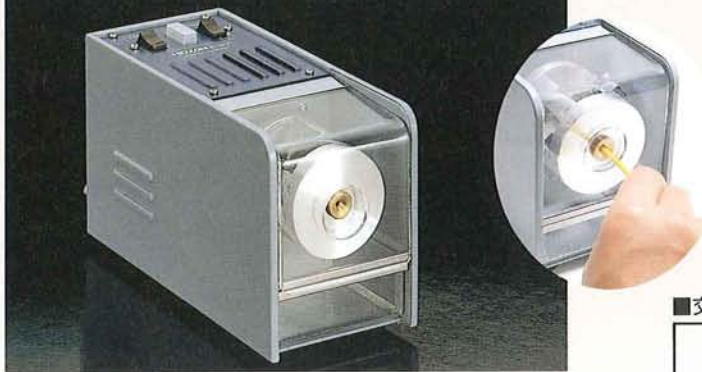

電動ワイヤーストリッパー

P-97 [6907] 標準価格47,800円(税別)

セット内容 本体1、調整済カッタープレート1
 適応電線:P.V.C 外径1.2~4.0mmφの内の1サイズ
 ストリップ長さ:5~25mm
 モーター:コンデンサーモーター AC100V 28W 50/60Hz
 外形寸法:幅102×高さ136×奥行227mm
 重量:約3.5kg

お願い
 カッタープレートは電線個々に合わせて調整いたしますので、ご用命の際にはご使用になる電線を2m程ご用意ください。お受け取りした電線に合わせて調整、納品いたします。(カッタープレートのみのご用命の場合も同様です。)

- 電線を差込んで引くだけの簡単な操作でストリップと「より」が同時にできるオートマチック方式。より方向(左右)、ストリップ長さが可変。芯線をいためることがありません。

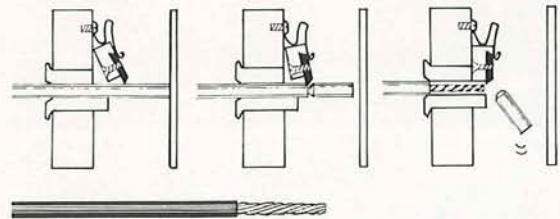

■交換部品



P-928



P-927

替刃

P-928

[6928] 標準価格1,090円(税別)

カッタープレート

P-927

[6927] 標準価格9,500円(税別)

- 数種の電線に使用する場合はカッタープレートを取り替えてご使用ください。



ICピック

P-63

6663 標準価格1,280円(税別)

- 24ピンまでワイドに使えるIC引抜き工具です。



IC挿入工具

P-65・67・68

品番	コードNo.	サイズ	標準価格
P-65	6665	小	530円(税別)
P-67	6667	中	610円(税別)
P-68	6668	大	640円(税別)

- IC挿入がワンタッチ。
- 静電気をシャットアウトするアースコード付。(P-67・68のみ)

品番	使用範囲 (ICのピン数)	付属部品
P-65	3/10"×20ピン	
P-67	6/10"×28ピン	アースコード 20cm付
P-68	6/10"×42ピン	



バキュームピック

P-830

6830 標準価格590円(税別)

- 小型軽量バキューム式ピックアップツール。いままでのピンセットでは、つかめない形状の部品や、キズがつきやすい部品などの組立作業に大変便利です。フラットパッケージICをはじめ各種小型レンズに最適です。



バット径	吸着能力
2mmφ	約5g
4mmφ	約20g
7mmφ	約50g

吸着バット
部品の形状や重さに合わせ、付けてあげてご使用ください。



パーツクリップ

P-843

6843 標準価格1,700円(税別)

全長:140mm、ステンレス製

- P-843パーツクリップはハンドル部分にストッパーを付けていますので、はさんだ部品をロックして保持できます。電子部品などのハンダ付け時のクランプ作業や放熱体として利用できる便利なホルダーです。

ロック用ギザ付

グリップリング用
(グリップ止め輪)

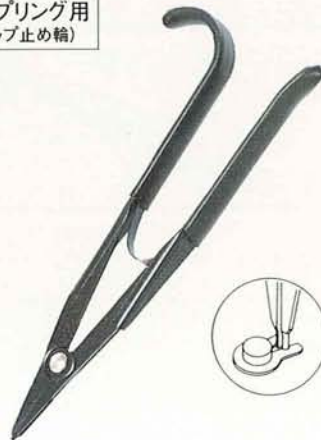

グリップリングプライヤー

P-790

6790 標準価格1,710円(税別)

全長160mm、重量55g

使用範囲:2・2.5・3・4mm

- P-790グリップリングプライヤーはグリップリング(グリップ止め輪)専用の取り付け・取り外し工具です。
- ※グリップリング以外の止め輪(Cリングなど)や適応範囲外のサイズには使用しないでください。



スプリングフック

H-75

3075 標準価格480円(税別)

全長215mm

- コイルスプリング(引きバネ)の取り付け、取り外しに便利です。

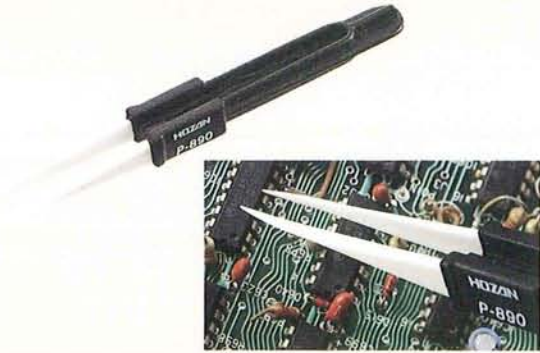

セラミックピンセット

P-890 [6890] 標準価格5,000円(税別)

120mm

耐薬品性・耐熱

先端:セラミック製

本体:ガラス繊維入りテフロン製(ポリアセタール)

● 抜群の耐摩耗性を誇るファインセラミックを先端素材に採用した非磁性精密ピンセット。



先曲りピンセット

(ルーベ付)

P-888 [6888] 標準価格3,120円(税別)

125mm、先端角度:45°、レンズ径:40mmφ、倍率:×3.5、ステンレス製(ピンセット部)

● 先曲りピンセット(P-887)に拡大ルーベを取り付けました。高密度プリント基板のハンダ付けや部品交換など、精密組立作業に最適。

● ピンセットとルーベは分離して使用することもできます。



しなりを抑えていますので超微小チップ部品でも飛散させることなく、しっかりと保持できます。



強力型ピンセット

新製品

P-891 [6891] 標準価格1,100円(税別)

125mm 口幅:0.5mm、ステンレス製

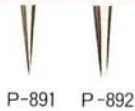
口幅1mm (P-892)
グリップ力を増す
ワイド型**P-892** [6892] 標準価格1,100円(税別)

125mm 口幅:1mm、ステンレス製

● 先端硬度の優れた精密型で、チップパーツを完全にキャッチ。はじき飛ばすことはありません。



先曲りピンセット

P-887 [6887] 標準価格1,260円(税別)

125mm

先端角度:45°、ステンレス製



高級ピンセット

P-88 [6885] 標準価格780円(税別)

125mm ステンレス製



ピンセット

P-876 [6876] 標準価格350円(税別)

140mm、ステンレス製



ピンセット

P-87 [6875] 標準価格150円(税別)

125mm、ステンレス製



ピンセット

P-86[6865] 125mm 標準価格140円(税別) ステンレス製
[6866] 150mm 標準価格210円(税別) ステンレス製
[6867] 175mm 標準価格240円(税別) ステンレス製

逆作用ピンセット

P-89 [6897] 標準価格640円(税別) 175mm

● 本体を握ると先端が開くセルフロックのピンセット。部品の保持、固定に最適です。



竹ピンセット

新製品

P-860 [6860] 標準価格430円(税別)150mm、竹製
先端加工用サンドペーパー付

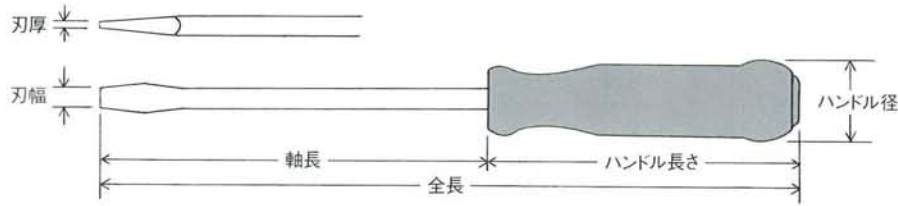

ドライバー適合ネジのめやす

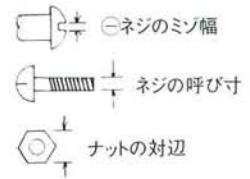

■プラスドライバーの規格

品番	呼び寸	軸長	軸径	適合ビス	ハンドル 径×長さ	全長
D-30	00-75	75	3.0	2.6以下	8×50	125
	0-75	75	4.3	2.6以下	19×79	154
	0-100	100	4.3	2.6以下	19×79	179
	1-75	75	5.5	2.6以下	23×91	166
	1-100	100	5.5	2.6以下	23×91	191
	2-100	100	6.3	3.0~5.0	27×100	200
	2-150	150	6.3	3.0~5.0	27×100	250
	2-200	200	6.3	3.0~5.0	27×100	300
	2-300	300	6.3	3.0~5.0	27×100	400
	20-100	100	4.3	3.0~5.0	19×79	179
	20-150	150	4.3	3.0~5.0	19×79	229
	21-75	75	5.5	3.0~5.0	23×91	166
	21-100	100	5.5	3.0~5.0	23×91	191
	21-150	150	5.5	3.0~5.0	23×91	241
	3-150	150	8.0	6.0~8.0	39×111	261
D-31	No 2	100	6.3	3.0~5.0	47×113	213
D-40	No 1	100	5.0角	2.6以下	23×86.5	186.5
	No 2	125	6.0角	3.0~5.0	26×102	227
D-49	No 1	140	6.0(5.0)	2.6以下	22×86	226
	No 2	140	6.0(5.0)	3.0~5.0	22×86	226
D-53	No00	75	3.0	2.6以下	8×50	125
	No20	100	4.3	3.0~5.0	19×79	179
D-61	No00	30	2.0	2.6以下	6.5×22.5	52.5
D-65P		35	6.3	3.0~5.0	30×48	83
D-135	No 1	75	5.5	2.6以下	25×106	181
	No 2	100	6.3	3.0~5.0	29×122	222
	No 3	150	8.0	6.0~8.0	34×145	295
D-136	No 2	100	6.3	3.0~5.0	30×123	223
D-332	2-100	100	6.4	3.0~5.0	41×100	200
	2-150	150	6.4	3.0~5.0	41×100	250
D-585	2-100	100	6.3	3.0~5.0	34×115	215
	2-300	300	6.3	3.0~5.0	34×115	415

■マイナスドライバーの規格

品番	呼び寸	軸長	軸径	刃幅	刃厚	ハンドル 径×長さ	全長
D-31	100	100	7.0	7.0	0.9	47×113	213
D-41	75	75	3.0	2.6	0.35	11×50	125
	100	100	3.0	2.6	0.35	11×50	150
	125	125	3.0	2.6	0.35	11×50	175
	150	150	3.0	2.6	0.35	11×50	200
	200	200	3.0	2.6	0.35	11×50	250
D-43	75	75	4.3	4.5	0.5	19×79	154
	100	100	4.3	4.5	0.5	19×79	179
	125	125	4.3	4.5	0.5	19×79	204
	150	150	4.3	4.5	0.5	19×79	229
	200	200	4.3	4.5	0.5	19×79	279
D-55	75	75	5.5	5.5	0.7	23×91	166
	100	100	5.5	5.5	0.7	23×91	191
	125	125	5.5	5.5	0.7	23×91	216
	150	150	5.5	5.5	0.7	23×91	241
D-60	100	100	6.3	6.0	0.8	27×100	200
	125	125	6.3	6.0	0.8	27×100	225
	150	150	6.3	6.0	0.8	27×100	250
	200	200	6.3	6.0	0.8	27×100	300
	300	300	6.3	6.0	0.8	27×100	400
D-63P		35	6.3	6.0	0.8	30×48	83
D-70	100	100	5.0角	5.0	0.7	23×86.5	186.5
	125	125	6.0角	6.0	0.8	26×102	227
D-111	75	75	5.5	5.5	0.7	25×103	178
	100	100	6.3	6.0	0.8	29×122	222
	150	150	8.0	8.0	1.0	34×145	295
D-112	100	100	6.3	6.0	0.8	30×125	225
D-331	100	100	6.4	6.0	1.0	41×100	200
	150	150	6.4	6.0	1.0	41×100	250
D-581	100	100	6.3	6.0	0.8	34×115	215
	300	300	6.3	6.0	0.8	34×115	415

品番	呼び寸	軸長	軸径	刃幅	刃厚	ハンドル 径×長さ	全長
D-29	100	100	6.0	2.0	0.5	13×53	153
	150	150	6.0	2.0	0.5	13×53	203
	200	200	6.0	2.0	0.5	13×53	253
D-49	140	140	6.0(5.0)	5.0	0.6	22×86	226
D-51	100	100	3	4.5	0.5	19×79	179
	150	150	3	4.5	0.5	19×79	229
D-52	100	100	3.0	2.6	0.35	8×50	150
	150	150	3.0	2.6	0.35	8×50	200
D-62	20	1.8	1.5	0.2		6.5×22.5	42.5
D-470	300	300	7.0			25×100	400
D-74	50	4.0	4.0	0.45		14×78	128
D-746	49	3.0	3.0	0.5		15×83	132
D-749	49	3.0	3.0	0.5		15×83	132

■ナット回しの規格

品番	呼び寸	対辺 寸法	適合ビス 径規格	適合ビス 旧規格	軸長	軸径	ハンドル 径×長さ	全長
D-48	5.5	5.5	3	2.6	140	6.0	22×86	226
	7	7	4	3.5	140	6.0	22×86	226
	8	8	5	4	140	6.0	22×86	226
D-50	4	4	2	2	110	6.5	23×91	201
	4.5	4.5	2.3		110	7.0	23×91	201
	5	5	2.5		125	4.3	19×79	204
	5.5	5.5	3	2.6	125	4.3	19×79	204
	6	6	3.5		125	4.3	19×79	204
	7	7	4	3.5	125	5.5	23×91	216
	8	8	5	4	125	5.5	23×91	216
	9	9	5		125	5.5	23×91	216
	10	10	6		125	6.3	27×100	225



マグネットプラスドライバー

D-40

- 2401 ⊕No1-100mm 標準価格310円(税別)
- 2402 ⊕No2-125mm 標準価格430円(税別)



マグネットドライバー

D-70

- 2704 100mm ⊖刃幅5.0mm 標準価格300円(税別)
- 2705 125mm ⊖刃幅6.0mm 標準価格400円(税別)



グリップドライバー

D-585

- 2585 ⊕No2-100mm 標準価格450円(税別)
- 2586 ⊕No2-300mm 標準価格740円(税別)
- マグネット付
- クロームバナジウム鋼全身焼入
- ラバーグリップ



グリップドライバー

D-581

- 2581 100mm 標準価格450円(税別)
- 2582 300mm 標準価格740円(税別)
- ⊖刃幅6mm
- マグネット付
- クロームバナジウム鋼全身焼入
- ラバーグリップ



ソフトグリップドライバー(電工用)

D-332

- 2332 ⊕No2-100mm 標準価格610円(税別)
- 2335 ⊕No2-150mm 標準価格680円(税別)
- マグネット付
- クロームバナジウム鋼全身焼入
- ソフトラバーの採用で手にしっくりなじみ、強力な締め付けを生みだします。



ソフトグリップドライバー(電工用)

D-331

- 2331 100mm 標準価格610円(税別)
- 2334 150mm 標準価格680円(税別)
- ⊖刃幅6mm
- マグネット付
- クロームバナジウム鋼全身焼入
- ソフトラバーの採用で手にしっくりなじみ、強力な締め付けを生みだします。



No.00	No.0	No.1	No.20	No.21	No.2	No.3
適応ネジ M2.6以下			M3~5			M6~8



プラスドライバー

D-30

サイズ	コードNo.	標準価格	サイズ	コードNo.	標準価格
00-75	2300	90円(税別)	20-100	2320	150円(税別)
0-75	2302	140円(税別)	20-150	2308	160円(税別)
0-100	2301	140円(税別)	21-75	2309	170円(税別)
1-75	2303	160円(税別)	21-100	2321	170円(税別)
1-100	2304	160円(税別)	21-150	2310	190円(税別)
2-100	2305	280円(税別)			
2-150	2306	300円(税別)			
2-200	2307	310円(税別)			
2-300	2328	330円(税別)			
3-150	2333	370円(税別)			

絶縁ドライバー

D-43

○刃幅4.5mm

2433	75mm	標準価格150円(税別)	2436	150mm	標準価格150円(税別)
2434	100mm	標準価格150円(税別)	2438	200mm	標準価格150円(税別)
2435	125mm	標準価格150円(税別)			

絶縁ドライバー

D-55

○刃幅5.5mm

2553	75mm	標準価格170円(税別)	2555	125mm	標準価格170円(税別)
2554	100mm	標準価格170円(税別)	2556	150mm	標準価格170円(税別)

絶縁強力ドライバー

D-60

○刃幅6.0mm

2604	100mm	標準価格240円(税別)	2608	200mm	標準価格240円(税別)
2605	125mm	標準価格240円(税別)	2612	300mm	標準価格300円(税別)
2606	150mm	標準価格240円(税別)			

強力貫通プラスドライバー

D-135

2131	⊕No1-75mm	標準価格350円(税別)
2132	⊕No2-100mm	標準価格480円(税別)
2133	⊕No3-150mm	標準価格610円(税別)



強力貫通ドライバー

D-111

2113	75mm	○刃幅5.5mm	標準価格330円(税別)
2114	100mm	○刃幅6.0mm	標準価格430円(税別)
2116	150mm	○刃幅8.0mm	標準価格550円(税別)



木柄普通プラスドライバー

D-136

2152	⊕No2-100mm	標準価格380円(税別)
------	------------	--------------



木柄普通ドライバー

D-112

2104	100mm	○刃幅6.0mm	標準価格360円(税別)
------	-------	----------	--------------



電工プラスドライバー

D-31

2352	⊕No2-100mm	標準価格520円(税別)
------	------------	--------------



電工ドライバー

D-31

2364	100mm	○刃幅7.0mm	標準価格520円(税別)
------	-------	----------	--------------



 <p>スタビープラスドライバー D-65P 2653 ⊕ No.2 標準価格200円(税別)</p>	 <p>スタビードライバー D-63P 2633 ⊖ 刃幅6mm 標準価格200円(税別)</p>	 <p>マイクロプラスドライバー D-61 2061 ⊕ No.00 標準価格90円(税別)</p>	 <p>マイクロドライバー D-62 2062 ⊖ 刃幅1.5mm 標準価格60円(税別)</p>															
 <p>差替ドライバー D-2 2002 標準価格210円(税別) 刃先: ⊖ 刃幅2.6mm × ⊕ No.00 全長: 202mm (セット時)</p>	 <p>ツマミドライバー D-41 ⊖ 刃幅2.6mm 2413 75mm 標準価格80円(税別) 2416 150mm 標準価格80円(税別) 2414 100mm 標準価格80円(税別) 2418 200mm 標準価格80円(税別) 2415 125mm 標準価格80円(税別)</p>																	
 <p>差替ドライバー D-4 2004 標準価格260円(税別) 刃先: ⊖ 刃幅4.5mm × ⊕ No.1 全長: 204mm (セット時)</p>	 <p>差替スタビードライバー D-81 2081 標準価格210円(税別) 刃先: ⊖ 刃幅6mm × ⊕ No.2 全長: 98mm (セット時)</p>																	
 <p>差替ドライバー D-8 2008 標準価格350円(税別) 刃先: ⊖ 刃幅6mm × ⊕ No.2 全長: 205mm (セット時)</p>	 <p>オフセットドライバー D-201-202</p> <table border="1" data-bbox="842 1352 1273 1442"> <thead> <tr> <th>品番</th> <th>コードNo</th> <th>サイズ</th> <th>全長</th> <th>標準価格</th> </tr> </thead> <tbody> <tr> <td>D-201</td> <td>2201</td> <td>⊕ No.1 × ⊖ 4.5mm</td> <td>105mm</td> <td>190円(税別)</td> </tr> <tr> <td>D-202</td> <td>2202</td> <td>⊕ No.2 × ⊖ 6.0mm</td> <td>140mm</td> <td>210円(税別)</td> </tr> </tbody> </table> <p>●狭いところで威力を発揮するオフセットドライバー。普通のドライバーでは回せない場所のネジも充分締め込みます。</p>			品番	コードNo	サイズ	全長	標準価格	D-201	2201	⊕ No.1 × ⊖ 4.5mm	105mm	190円(税別)	D-202	2202	⊕ No.2 × ⊖ 6.0mm	140mm	210円(税別)
品番	コードNo	サイズ	全長	標準価格														
D-201	2201	⊕ No.1 × ⊖ 4.5mm	105mm	190円(税別)														
D-202	2202	⊕ No.2 × ⊖ 6.0mm	140mm	210円(税別)														
 <p>ビスキャッチプラスドライバー D-53 2530 ⊕ No.00-75mm 標準価格170円(税別) 2532 ⊕ No.20-100mm 標準価格210円(税別) ●刃先の爪でネジをキャッチ。手の入らない狭いスペースでもネジを落とすことなく作業できます。</p>  <p>ビスキャッチドライバー D-51 ⊖ 刃幅4.5mm D-52 ⊖ 刃幅2.6mm 2514 100mm 標準価格190円(税別) 2524 100mm 標準価格150円(税別) 2516 150mm 標準価格190円(税別) 2526 150mm 標準価格150円(税別)</p>	 <p>自在プラスドライバー D-49 2491 ⊕ No.1-140mm 標準価格360円(税別) 2492 ⊕ No.2-140mm 標準価格360円(税別) ●いろいろな狭いスペースのネジでも取り付けできる便利なドライバーです。</p>  <p>自在マイナスドライバー D-49 2494 ⊖ 刃幅5.0mm 140mm 標準価格360円(税別)</p>																	



インパクトドライバー

D-962 [2962] 標準価格4,100円(税別)

ハンドルの大きさ:径35mmφ、長さ180mm

付属ビット、⊖8mm・⊖10mm ⊕No.2・⊕No.3

- ハンマーで軽くたたいただけで、さびついたネジを簡単にゆるめることができます。
- 左右回転を切換え、ガイドを外すとボックスソケットも使用できます。(12.7mmSq)



オートマチックドライバー

D-95 [2951] 240mm 標準価格2,840円(税別)

プラスチック柄

付属ビット(全長60mm) ⊖4mm、⊖6mm、⊕No.1、⊕No.2、キリ

- ハンドルを押すだけで自動的に締め付け、取り外しができるオートマチック式。左回転、右回転、固定の三様に使用できます。



ロングマグネットドライバー

D-470 [2470] 300mm 標準価格1,470円(税別)

付属ビット(全長50mm):⊖7.0mm、⊕No.1、⊕No.2(2本)



高周波ドライバー

D-29 ⊖刃幅2.0mm

[2294] 100mm 標準価格170円(税別)

[2296] 150mm 標準価格170円(税別)

[2298] 200mm 標準価格170円(税別)

- 調整スレを無くすため先端のみに金属チップを使用した調整用ドライバー。



ナット回し

D-50

[2752] ⊙4mm 標準価格190円(税別) [2757] ⊙7mm 標準価格240円(税別)

[2753] ⊙4.5mm 標準価格190円(税別) [2758] ⊙8mm 標準価格240円(税別)

[2754] ⊙5mm 標準価格190円(税別) [2759] ⊙9mm 標準価格240円(税別)

[2755] ⊙5.5mm 標準価格190円(税別) [2760] ⊙10mm 標準価格340円(税別)

[2756] ⊙6mm 標準価格190円(税別) (サイズは対辺)



自在ナット回し

D-48

[2485] ⊙5.5mm 標準価格370円(税別)

[2487] ⊙7mm 標準価格400円(税別)

[2488] ⊙8mm 標準価格400円(税別)

- 軸が自由に曲がるフレキシブルタイプ。狭く、いりくんだ場所のナットも簡単に取り付け、取り外しできます。(サイズは対辺)



LED検電ドライバー

D-746・749

品番	コードNo	適応範囲	標準価格
D-746	2746	2.8~24V	830円(税別)
D-749	2749	9~240V	

- 直流の+、-が識別できるLED検電ドライバー。
- 電子機器の修理点検、自動車の電気系統・電装品テストに最適です。

直流の場合

⊕赤発光



⊖緑発光



交流の場合

赤・緑同時発光



検電差替ドライバーセット

D-38

[2038] 標準価格1,420円(税別)

内容:⊖3mm・⊖4mm・⊖6mm

⊕No1・⊕No2・キリ

検電器付ハンドル

適応範囲:

AC100~250V

DC350V以下



検電ドライバー

D-74 ⊖刃幅4mm、全長128mm

[2741] D-74L(低圧用) 標準価格430円(税別) AC100~250V、DC350V以下

- 導通試験および無線通信機の発信試験等

[2743] D-74H(高圧用) 標準価格430円(税別) AC2,500~15,000V

- スパークプラグなどの発火状態および2次配線の導通試験専用

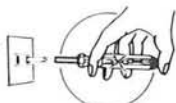

ネオン入差替ドライバーセット

D-75

[2075] 標準価格810円(税別)

内容:⊖3mm・⊖5mm

⊕No1・⊕No2

⊙対辺5.5mm

キリ

検電器付ハンドル

適応範囲:

AC100~250V

DC350V以下



コアドライバーセット

D-16

- 2016 標準価格400円(税別)
- フェライトコア(B・G・H型)と半固定ボリューム(つまみ付・つまみなし)の調整用ドライバーです。
 - 材質は高絶縁・耐摩耗性のジュラコン使用
 - 高圧でも安心して使用できます。
 - コアをいためず調整スレもなし。



セット内容

品番	サイズ	適応するフェライトコア	半固定ボリューム用
D-161	■1.2×0.65・1.4×0.75	B型 ■1.4×0.75	つまみなし D-163 ■
	■1.4・1.5 ●2.6・2.7	G型 ■1.5 H型 ●2.65	
D-162	■1.9×0.9	B型 ■1.4×0.75	つまみつき D-165 ○
	●1.93・2.0・2.6・2.65	H型 ●2.0・2.65	
D-163	■2.6×1.1・3×1.2	B型 ■2.4	つまみつき D-165 ○
	●2.65・3.1・3.15・3.35	H型 ●2.65・3.35・1.4	
D-164	■2.3×0.3	B型 2.4×1.2	すりわりねじ回し
	■3.4×0.3		

精密ドライバーセット

D-22

- 2022 標準価格830円(税別)
- 内容: ⊖1.4mm・⊖2.9mm
⊖2mm・⊕No.0
⊖2.4mm・⊕No.1



精密ドライバーセット

D-23

- 2023 標準価格1,020円(税別)
- 内容: ●対辺1.5mm
●対辺2mm, ⊖刃幅1.4mm
●対辺2.5mm, ☞対辺5.5mm
⊕No.0, Tバー



差替ドライバーセット

D-37

- 2037 標準価格1,320円(税別)
- 内容: ⊖4mm・⊖6mm, ○対辺5.5mm
⊕No.1・⊕No.2, キリ



差替ドライバーセット

D-25

- 2025 標準価格610円(税別)
- 内容: ⊖3mm・⊖5mm
⊕No.2
○対辺5.5mm
キリ
ハンドル



ホームドライバーセット

D-83

- 2083 標準価格400円(税別)
- 内容: ⊖2.6mm
⊖3.5mm(ストリッパー付)
⊕No.00
キリ
ギムネ



ホームドライバーセット

D-85

- 2085 標準価格430円(税別)
- 内容: ⊖2.6mm・⊖5.5mm
⊕No.21



差替ドライバーセット

D-24

- 2024 標準価格880円(税別)
- 内容: ⊕No.00×⊖2.6mm
⊕No.1×⊖4.5mm
⊕No.2×⊖6mm



コンビネーションドライバーセット

- D-35 2035 標準価格1,490円(税別)
- 内容: D-41 75mm, D-43mm 100mm
D-55 100mm, D-30 No.00・No.0・No.21
各2本

ハンディツールセット

D-87

- 2087 標準価格1,160円(税別)
- 内容: ⊖3.5mm・⊖5mm
⊕No.1・⊕No.2
⊕No.3
キリ、ノミ、やすり
ハンドルハンマー



差替ナット回しセット

- D-26 2026 標準価格1,140円(税別)
- 内容: ○対辺
5mm・5.5mm・6mm・7mm・8mm・9mm・10mm





六角レンチセット

品番	コードNo	入組本数	0.71	0.89	1.27	1.5	1.6	2.0	2.4	2.5	3.0	3.2	4.0	5.0	6.0	8.0	10.0	12.0 (mm)	標準価格
W-100	8100	5本	●	●	●	●		●											480円(税別)
W-91	8091	7本			●	●	●	●	●		●	●							260円(税別)
W-92	8092	6本								●	●	●	●	●	●	●			430円(税別)
W-95	8095	8本								●	●	●	●	●	●	●	●	●	780円(税別)

ロッキー(六角レンチセット)

W-98

8098 標準価格1,000円(税別)

10本組

ミリ側サイズ 1.5・2.0・2.5・3.0・4.0mm

インチ側サイズ 0.05"(1.27mm)・ $\frac{1}{16}$ "(1.59mm)・ $\frac{3}{32}$ "(2.38mm)・ $\frac{1}{8}$ "(3.17mm)・ $\frac{3}{16}$ "(4.76mm)

●10本のレンチをコンパクトに折りたためます。持ち運び、収納に便利、紛失することがありません。



六角レンチ(単品)

W-90

8907 2.0mm 標準価格 60円(税別)

8909 3.0mm 標準価格 60円(税別)

8911 4.0mm 標準価格 80円(税別)

8913 5.0mm 標準価格 80円(税別)

8915 6.0mm 標準価格120円(税別)

8917 8.0mm 標準価格140円(税別)

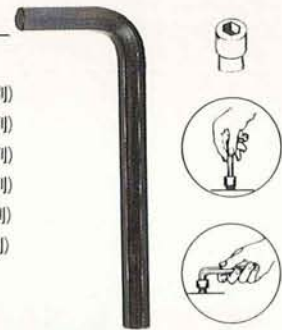

モンキーレンチ

W-210

コードNo	サイズmm	ボルト・ナット適用寸法mm	最大口開幅(A)mm	頭部先端厚み(B)mm (C)mm	重量	仕様	標準価格
8211	150	M12	20.0	10.0 6.0	0.12	袋入り	1,580円(税別)
8212	200	M16	24.0	13.0 7.5	0.25		1,750円(税別)
8213	250	M18	29.0	15.5 9.8	0.44		2,270円(税別)
8214	300	M22	34.0	18.0 12.0	0.71		2,980円(税別)

材質:クロムバナジウム鋼



6丁組スパナ

W-521 8521 標準価格1,640円(税別)

内容:6×7・8×10・11×13・12×14・17×19・22×24mm

●設備機械・自動車等の整備に適した強力形。



ラジオ板スパナセット

W-75 8075 標準価格260円(税別)

内容:6×8・9×10・11×12mm(肉厚2mm)

●電気・通信機器などのナット回しに適した薄形スパナ。



ボリュームボックスレンチセット

W-27 8027 標準価格1,540円(税別)

3本組

内容:9×10、11×12、13×14mm

8271 8272 8273

●ボリューム取り付けナット専用レンチ。ボックス部は貫通式ですので、すばやく簡単にしかもがっちり締め付けます。

パイプレンチ(KTC)

W-260

コードNo	サイズ	有効開口幅	標準価格
8261	200	20mm	2,200円(税別)
8262	250	26mm	2,840円(税別)
8263	300	32mm	3,480円(税別)
8264	350	38mm	4,120円(税別)
8265	450	52mm	6,110円(税別)



ANTI-STATICS

静電対策の重要ポイント

ICは、電位差のある物体または人体に触れると破壊する恐れがあります。IC単体は勿論プリント基板に実装された状態でも輸送・保管の場合、同電位を保つかアースしておく必要があります。このためMOS-IC等の電子機器や電子回路の保護には、導電性プラスチックをお勧めします。一般的に $10^3 \Omega \cdot \text{cm} \sim 10^8 \Omega \cdot \text{cm}$ の導電性が適当とされています。

$10^3 \Omega$ 以下	$10^3 \Omega \sim 10^8 \Omega$ 未満	$10^8 \Omega$ 以上
導電体	半導電体(導電性プラスチック)	絶縁体(非導電性プラスチック)
電源回路の故障等による 人体保護の下限		ICの保護に必要な 導電性の上限

ICのアッセンブリー工程に使用されるホーザン静電気対策用品

	入荷、入荷検査	保管	基板組立準備	自動挿入	手作業の挿入	ハンダ付け	基板テスト、再調整	完成基板の装てん	梱包、出荷	ユーザー手での
除電装置	○		○	○	○	○				F-60
リストストラップ	○	○	○		○	○	○	○	○	F-30、F-50、F-51
テーブルマット	○		○	○	○	○	○	○		F-37・45・46・47・49、F-38、F-39、F-70・71
フロアマット	○	○	○	○	○	○	○			F-46・47、F-71
導電袋	○	○	○		○	○	○	○	○	F-15A・15B・15C
非帯電袋	○	○	○		○	○	○	○	○	F-55A・55B・55C
導電性フォーム		○	○		○			○	○	F-9・9L、F-10A・10B・10L
基板ホルダー			○		○	○	○			F-25・26
ICストレージボックス	○	○	○		○	○	○		○	B-18・48
IC整理箱	○	○	○		○	○	○			B-133・135・136・141・161・220・221

静電気対策用品

IC整理箱	41
導電性マット	42
ICフォーム	42
ICストレージボックス	42
基板ホルダー	43
リストストラップ	43
導電袋	43

静電気に弱い電子部品の保管、整理に。



B-141



B-133

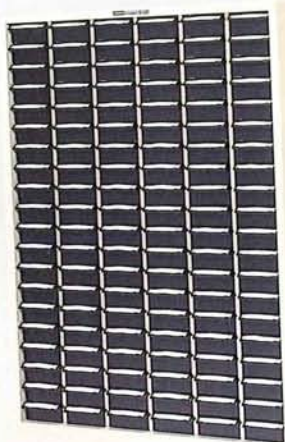

B-135



B-136



B-220



B-221



B-161

ICマガジン整理箱

B-161 [1161] 標準価格85,000円(税別)

外形寸法:幅525×高さ585×奥行650mm
引出し構成:5列5段、25個
ロック付シャッター

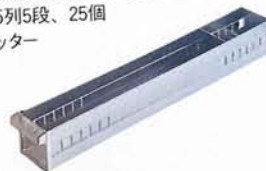

引出し(B-161専用)

B-168 [1168] 標準価格2,820円(税別)

有効内寸:幅78×高さ82×奥行600mm

- 収納部品の内容に応じて仕切が変更されます。(B-141は固定仕切です。)
- 引出しが抜落ちないストップ機構付。
- 品名表示用見出しカード付。
- ボディはIC保護用アース端子付。

IC整理箱

品番	コードNo	標準価格
B-133	1133	32,000円(税別)
B-135	1135	97,800円(税別)
B-136	1136	113,000円(税別)
B-141	1141	20,600円(税別)
B-220	1220	104,000円(税別)
B-221	1221	97,800円(税別)

※かならずアースして、使用してください。

仕様

品番	引出し数	構成	幅×高さ×奥行
B-133	24個	3列8段	350×405×242
B-135	120個	6列20段	713×990×242
B-136	120個	6列20段	754×1012×276
B-141	7個	1列7段	214×350×301
B-220	72個	6列12段	862×900×326
B-221	20個	4列5段	862×900×326

導電性引出し



導電性小形引出し

B-138

[1138] 標準価格1,150円(税別)
(B-133・135・136共用)
(仕切板2枚付)

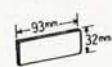

仕切板

B-139

[1139] 標準価格120円(税別)
1枚につき



導電性中形引出し

B-218

[1218] 標準価格1,180円(税別)
(B-220専用)
(仕切板2枚付)



仕切板

B-219

[1219] 標準価格140円(税別)
1枚につき

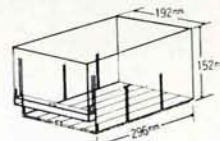

導電性大形引出し

B-228

[1228] 標準価格4,000円(税別)
(B-221専用)
(仕切板2枚付)

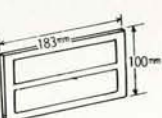

仕切板

B-229

[1229] 標準価格350円(税別)
1枚につき

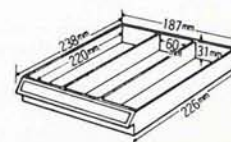

導電性平形引出し

B-148

[1148] (B-141専用)
標準価格1,260円

※仕切板は固定式です。



導電性カラーマット

品番	コードNo	カラー	厚み×幅	長さ	標準価格
F-70	9070	グリーン	1.5×1,000mm	1m	11,350円(税別)
F-71	9071	グリーン	1.5×1,000mm	10m	100,000円(税別)

- 静電気対策用として永年実績のある導電性ゴムマット(ブラック)とカラー層を一体化、アッセンブリーラインの作業台はもちろん、OA機器用のワークデスク用マットや床マットとして優れた効果を発揮します。

表面カラー層

色は作業者の目にやさしいグリーンで、作業環境を一新します。

補強繊維

マットの伸縮を防止、床マットとしての使用にも安心です。

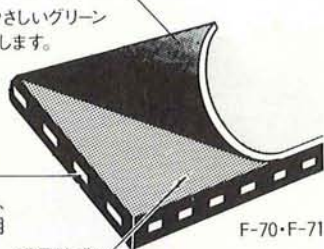

F-70・F-71

導電性ゴム

良質のゴムにカーボン粉を均一に混入させ、優れた導電性をもち、静電気を確実にアースラインへ逃がします。

導電性ゴムマット

品番	コードNo	カラー	厚み×幅	長さ	標準価格
F-37	9037	ブラック	3×900mm	950mm	11,600円(税別)
F-45	9045	ブラック	2×1,000mm	5m	51,000円(税別)
F-46	9046	ブラック	3×1,000mm	10m	124,000円(税別)
F-47	9047	ブラック	2×1,000mm	10m	99,000円(税別)
F-49	9049	ブラック	1×1,000mm	10m	62,000円(税別)

- 耐久性がすぐれ摩耗・劣化が少なく化学薬品にも、抵抗力があります。

※F-9L、F-10L、ICフォームの内容は下に掲載しています。

導電性シート

F-38 [9038]

厚み×幅	長さ	標準価格
0.6×850mm	20m	69,200円(税別)

導電性ゴムシート

F-39 [9039]

厚み×幅	長さ	標準価格
0.6×910mm	20m	123,700円(税別)

- 導電性積層ゴムの間にポリエステル生地をサンドイッチ状にはさま込んで補強した耐久性に優れた導電性ゴムシートです。

静電気に弱いIC、MOS-ICの輸送・保管に。

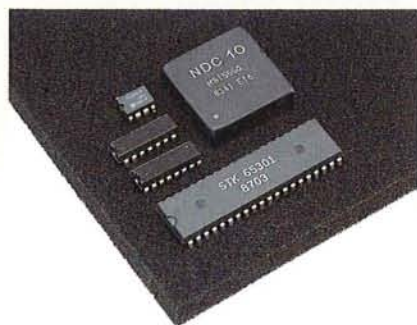

ICストレージボックス

B-18 [1018] 標準価格2,390円(税別)

外形寸法:幅255×高さ41×奥行186mm (F-10A×1枚付)
重量:400g

B-48 [1048] 標準価格3,800円(税別)

外形寸法:幅291×高さ46×奥行221mm (F-10B×1枚付)
重量:500g

- IC、MOS-ICなど、静電気に弱い電子部品の輸送、保管に最適なボックスです。
- 導電性プラスチック製のケースに導電性ウレタンフォームをセット。ICをフォームに差し込むだけで、静電気障害を防止します。
- 電気抵抗値 $10^3\Omega/\text{cm} \sim 10^7\Omega/\text{cm}$



B-48



ICフォーム

F-9・10

品番	コードNo	大きさ	厚み	標準価格
F-9	9009	175×245mm	5mm	660円(税別)
F-9L	9008	1,000×1,000mm	5mm	9,300円(税別)

※販売は1パック(2枚入)単位です。

品番	コードNo	大きさ	厚み	標準価格
F-10A	9011	175×245mm	10mm	430円(税別)
F-10B	9010	208×280mm	10mm	590円(税別)
F-10L	9012	1,000×1,000mm	10mm	6,300円(税別)

※販売は1パック(1枚入)単位です。

- 導電性のウレタンフォームで、ICをフォームに差しただけで全端子を同電位にして静電気障害を防止し、又ウレタンのもつ弾性により端子を固定できます。

交換部品 ICフォーム

- B-18用 ———— F-10A
- B-48用 ———— F-10B

F 静電気対策用品

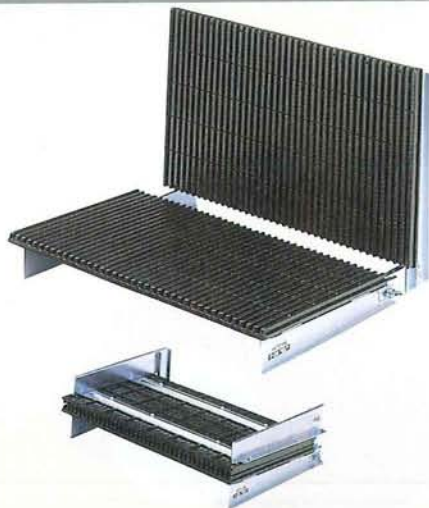

基板ホルダー

F-26 [9026] 標準価格4,900円(税別)

溝幅:3.0mm、溝数:40、ピッチ:7.7mm、
導電性プラスチック製、アース端子付
外形寸法:幅310×高さ207×奥行262mm(組立時)
幅310×高さ81×奥行262mm(折たたみ時)

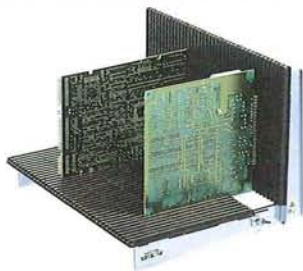

基板ホルダー

F-25 [9025] 標準価格2,730円(税別)

溝幅:3.2mm、溝数:25、ピッチ:9.5mm、アース端子付、
導電性プラスチック製
外形寸法:幅274×高さ93×奥行207mm

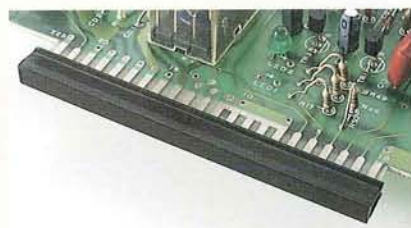

プリント基板短絡バー

F-20 [9020] 標準価格200円(税別)

全長:600mm、導電性プラスチック製
●プリント基板のオープン回路部を電氣的に閉回路に。
静電気によるICの破損を防止します。



導電パーツ皿

F-13

[9013] 標準価格350円(税別)

外形寸法:最大径179
高さ23mm
重量:60g
導電性プラスチック製



除電ブラシ

F-60 [9060] 標準価格7,600円(税別) 全長:1,000mm

●低電圧帯(5kV)から高電圧帯まで除電できる用途の広い除電器。(低電圧帯に特に効果があります)●結節力が強い特殊金属繊維を使用
●柔軟性があり折れたり帯電物を傷つけません。●汚れても簡単に再生できます。●フレームはアルミ製で、簡単に切断できます。

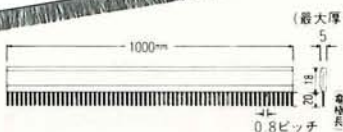

導電袋

品番	コードNo	大きさ	厚み	標準価格 1バックにつき
F-15A	9015	100×150mm	100 μ	430円(税別)
F-15B	9016	200×250mm	100 μ	780円(税別)
F-15C	9017	300×450mm	100 μ	1,730円(税別)

※販売は1バック(10枚入)単位です。
電気抵抗 $10^3\Omega/\text{cm} \sim 10^7\Omega/\text{cm}$
●導電性プラスチック製の袋です。内容物を同電位に保ちますので、静電気障害からIC、基板を守ります。



スナップリストセット

新製品

F-51 [9051] 標準価格2,180円(税別)

着脱簡単
フックオフホックの採用で、ストラップとアース線の着脱がカンタン。
高耐久性
アース線は芯線を10本使用。(1M Ω 抵抗内蔵)
※バナナプラグ、ワニ口クリップ兼用タイプ。
※1M Ω の抵抗入りで、人体への電流の逆流を防ぎます。



リストストラップセット

F-50 [9050] 標準価格1,890円(税別)

カラー:ライトグリーン
●マジックファスナー付のリストバンドに1メガオーム抵抗器内蔵のケーブルコード式アース線をセット。人体に帯電した静電気を確実に逃がします。



リストストラップ

F-30 [9030] 標準価格640円(税別)

●バンドを手首に固定、他端をホックでアース線に接続して、人体に帯電した静電気を逃がします。
●軽量で作業の妨げにならず、取り外しも簡単です。
●導電性プラスチック製。

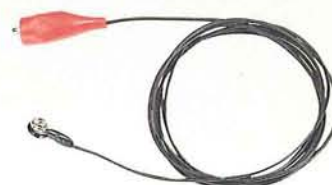

アース線

品番	コードNo	線径×長さ	標準価格
F-21	9021	2×1,000mm	430円(税別)
F-22	9022	2×2,000mm	550円(税別)
F-23	9023	2×1,000mm (1M Ω 抵抗付)	490円(税別)
F-24	9024	2×2,000mm (1M Ω 抵抗付)	580円(税別)

●ワニ口クリップ付の便利なアース線。
※F-23・24は1M Ω の抵抗入りです。人体への電流の逆流を防ぎます。



非帯電袋

品番	コードNo	大きさ	厚み	標準価格 1バックにつき
F-55A	9055	100×150mm	100 μ	210円(税別)
F-55B	9056	200×250mm	100 μ	540円(税別)
F-55C	9057	300×450mm	100 μ	1,300円(税別)

※販売は1バック(10枚入)単位です。
●静電気を帯びさせない非帯電性プラスチック、電気は通しません。

SPACING



収納用品

部品整理箱	45～48
パーツケース	49
ボックスマスター	50
サービスバッグ	51～53
セフティバッグ	53

スペースに合わせて豊富な機種を用意しております。

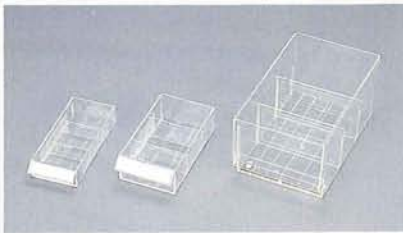
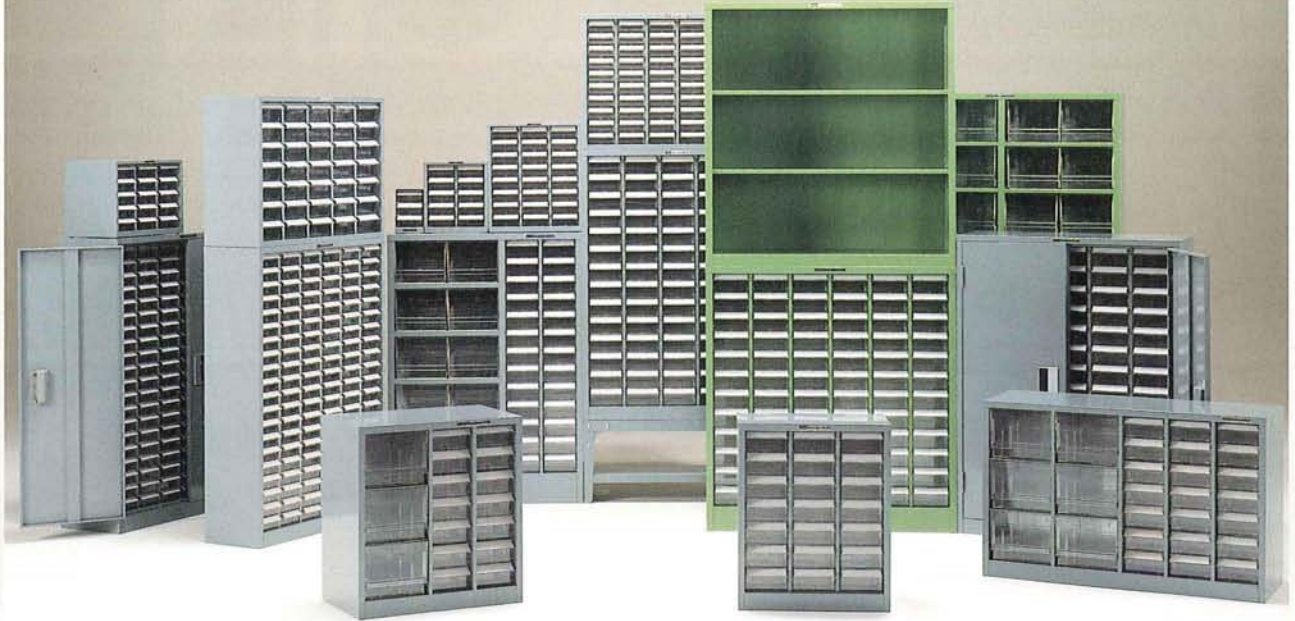

部品整理箱

品番	コードNo	引出しの種類	引出し数 構成	幅×高さ×奥行	標準価格	
B-100	1100	小形	3個 1列 3段	105× 165×242	1,820円(税別)	★
B-101	1101		10個 2列 5段	240× 268×242	6,500円(税別)	★
B-102	1102		15個 3列 5段	348× 268×242	8,700円(税別)	★
B-103	1103		24個 3列 8段	348× 407×242	11,800円(税別)	★
B-104	1104		60個 6列10段	713× 502×242	31,500円(税別)	★
B-105	1105		120個 6列20段	713× 990×242	52,200円(税別)	★
B-105D	1106		120個 6列20段	754×1012×276	67,100円(税別)	★
B-113	1113	中形	21個 3列 7段	440× 530×242	16,500円(税別)	★
B-114	1114		35個 5列 7段	713× 502×242	30,600円(税別)	★
B-115	1115		70個 5列14段	713× 990×242	51,000円(税別)	★
B-115D	1116		70個 5列14段	754×1012×276	66,100円(税別)	★
B-123	1123	中形 大形	中形14 大形3	511× 537×326	22,200円(税別)	
B-125	1125		中形26 大形10	727× 990×326	50,700円(税別)	
B-200	1200	中形	72個 6列12段	862× 900×326	59,900円(税別)	★
B-201	1201	大形	20個 4列 5段	862× 900×326	51,600円(税別)	
B-202	1202		棚板2枚付	862× 900×326	27,900円(税別)	
B-400	1400	中形 大形 (ツメ付)	中形21 大形6	855× 538× 326	45,000円(税別)	

※仕切板は各引出しに2枚付きます。 ※B-105D・115Dはドア付。
※引出し及び仕切板も販売しています。

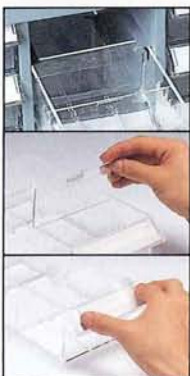

●引出しが抜落ちないストップ機構
小・中形引出しのみ

●内容の変化に応じて仕切りが変えられます。

●品名標示用
見出しカード

★油に強い耐油性引出し

カタログ中★印の付いた製品には、耐油性引出し付もございます。ご用命に際しましては、「耐油性引出し付」とご指定ください。また引出しだけの販売も致します。種類は、B-108小形引出し、B-118中形引出しの2種類に限ります。通常品は、透明ですが耐油性引出しは不透明白色となります。

※価格は通常品と同じです。

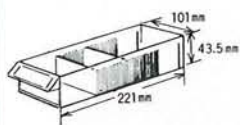

小形引出し ★
B-108
[1108] 標準価格330円(税別)
(仕切板2枚付)



小形仕切板
B-109
[1109] 標準価格40円(税別)
1枚につき

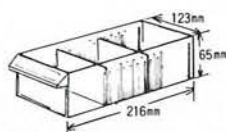

中形引出し ★
B-118
[1118] 標準価格490円(税別)
(仕切板2枚付)

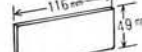

中形仕切板
B-119
[1119] 標準価格60円(税別)
1枚につき

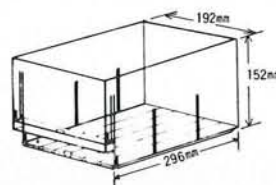

大形引出し
B-128
[1128] 標準価格1,450円(税別)
(仕切板2枚付)

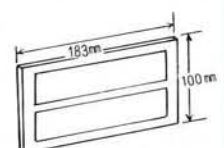

大形仕切板
B-129
[1129] 標準価格140円(税別)
1枚につき



部品整理箱

B-100 [1100] 標準価格1,820円(税別)
外形寸法:幅105×高さ165×奥行242mm
小形引出し3個付 1列 3段



部品整理箱

B-101 [1101] 標準価格6,500円(税別)
外形寸法:幅240×高さ268×奥行242mm
小形引出し10個付 2列 5段



部品整理箱

B-102 [1102] 標準価格8,700円(税別)
外形寸法:幅348×高さ268×奥行242mm
小形引出し15個付 3列 5段



部品整理箱

B-103 [1103] 標準価格11,800円(税別)
外形寸法:幅348×高さ407×奥行242mm
小形引出し24個付 3列 8段



部品整理箱

B-113 [1113] 標準価格16,500円(税別)
外形寸法:幅440×高さ530×奥行242mm
中形引出し21個付 3列 7段



部品整理箱

B-123 [1123] 標準価格22,200円(税別)
外形寸法:幅511×高さ537×奥行326mm
中形引出し14個付・大形引出し3個付

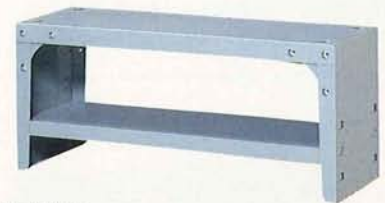
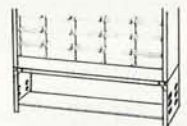

専用置台

B-150 [1150] 標準価格5,100円(税別)
B-105・115・135・104・114用
外形寸法:幅715×高さ300×奥行245mm
●整理箱を使いやすい高さに設置するための専用スタンド。



部品整理箱

B-104 [1104] 標準価格31,500円(税別)
外形寸法:幅713×高さ502×奥行242mm
小形引出し60個付 6列 10段 ●重ね置き用連結金具付
●転倒防止金具付 ※上積み可能、頁45の集合写真参照



部品整理箱

B-114 [1114] 標準価格30,600円(税別)
外形寸法:幅713×高さ502×奥行242mm
中形引出し35個付 5列 7段 ●重ね置き用連結金具付
●転倒防止金具付 ※上積み可能、頁45の集合写真参照

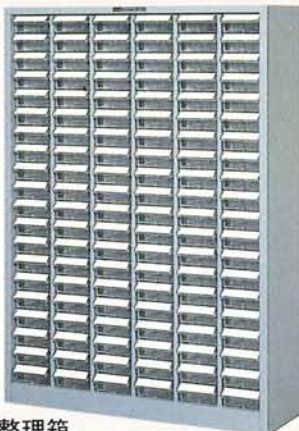

部品整理箱

B-105 [1105] 標準価格52,200円(税別)
外形寸法:幅713×高さ990×奥行242mm
小形引出し120個付 6列 20段



部品整理箱

B-115 [1115] 標準価格51,000円(税別)
外形寸法:幅713×高さ990×奥行242mm
中形引出し70個付 5列 14段



部品整理箱

B-125 [1125] 標準価格50,700円(税別)
外形寸法:幅727×高さ990×奥行326mm
中形引出し26個付・大形引出し10個付

B 部品整理箱・車載ケース

部品整理箱

B-105D

1106 標準価格67,100円(税別)
外形寸法:
幅754×高さ1012×奥行276mm
小形引出し120個付6列20段



部品整理箱

B-115D

1116 標準価格66,100円(税別)
外形寸法:
幅754×高さ1012×奥行276cm
中形引出し70個付 5列14段
●貴重部品の保管に便利な
ロック付ドア。新型ノブの採
用でさらに使いやすくなり
ました。



部品整理箱

B-200 1200 標準価格59,900円(税別)

外形寸法:幅862×高さ900×奥行326mm
中形引出し72個付、6列12段



部品整理箱

B-201 1201 標準価格51,600円(税別)

外形寸法:幅862×高さ900×奥行326mm
大形引出し20個付、4列5段
※上積み可能、頁45の集合写真参照



部品整理箱

B-202 1202 標準価格27,900円(税別)

外形寸法:幅862×高さ900×奥行326cm
棚板2枚付
※上積み可能、頁45の集合写真参照



車載部品整理箱

B-400 1400 標準価格45,000円(税別)

外形寸法:(本体)幅855×高さ538×奥行326mm
(金具)幅60×高さ50×奥行465mm

重量:約28kg

- 軽ライトバンの荷台に収まる出張サービス用部品整理箱。
- 自動車の激しい揺れでも引出しが飛び出しません。
- 専用金具でガッチリ固定できますので転倒の心配がありません。

専用引出し(突出し防止ツメ付)

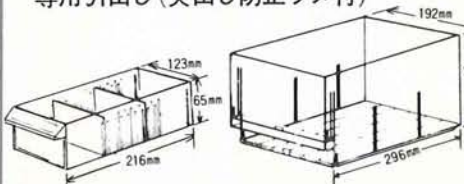

中形引出し(ツメ付)

B-418

1418 標準価格550円(税別)
(仕切板2枚付)

大形引出し(ツメ付)

B-428

1428 標準価格1,590円(税別)
(仕切板2枚付)

車載ケース

B-306 1306 標準価格54,900円(税別)

外形寸法:幅1,270×高さ405×奥行402mm
(本体のみ)

中皿寸法:幅338×高さ125×奥行300mm
(取手部を含まず)

重量:約37kg

- 付属品
- 中皿.....3
 - 車体固定用ボルト.....4
 - スポンジ.....5

●チャージングシリンダー、真空ポンプがそのまま収納できる出張サービス用ケース。小物工用具の中皿3枚がセットされています。

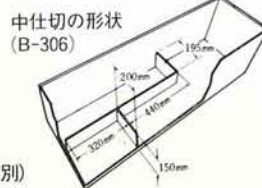

中仕切の形状
(B-306)



車載ケース

B-302 1302 標準価格33,600円(税別)

外形寸法:幅912×高さ345×奥行400mm
(ゴム足含まず)

重量:約19.5kg



B-306用中皿

B-307

1307 標準価格4,500円(税別)
●中皿のみ、別売りもあります。
●B-306はもちろん、B-302にも使用
できます。

中仕切の形状
(B-302)

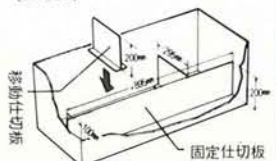

静電気に弱い電子部品の保管、整理に。



- 収納部品の内容に応じて仕切が変えられます。
(B-141は固定仕切です。)
- 引出しが抜落ちないストップ機構付。
- 品名表示用見出しカード付。
- ボディはIC保護用アース端子付。



※導電性引き出しは頁41を参照ください。

IC整理箱

品番	コードNo	引出し数	構成	幅×高さ×奥行	標準価格
B-133	1133	24個	3列8段	350×405×242	32,000円(税別)
B-135	1135	120個	6列20段	713×990×242	97,800円(税別)
B-136	1136	120個	6列20段	754×1012×276	113,000円(税別)
B-141	1141	7個	1列7段	214×350×301	20,600円(税別)
B-220	1220	72個	6列12段	862×900×326	104,000円(税別)
B-221	1221	20個	4列5段	862×900×326	97,800円(税別)

※かならずアースして、使用してください。

ICマガジン整理箱

B-161 [1161] 標準価格85,000円(税別)

外形寸法:幅525×高さ585×奥行650mm
引出し構成:5列5段、25個
ロック付シャッター



B-141



B-133



B-161



B-135



B-136



B-220



B-221

内箱の組合せによる6つのタイプ！収納する内容に合わせてお選びください。

〔例〕 B-40EF

- └ 内箱F (品番 B-316)
- └ 内箱E (品番 B-315)

※B-40EFの場合は内箱Eと内箱F
が各1コ組み合わされています。

- B-10に6種、B-40に6種、
計12種類の豊富なバリエーション。
- フタが透明で中身がひと目でわかる。
- ケース本体は丈夫な強化ABS樹脂製。
- 内箱や仕切が自由に変更できます。



※写真はB-40EGです。

※写真はB-10BCです。

パーツケース

B-40

品番	コードNo	内箱の組合せ	標準価格
B-40EE	1041	E形2コ	1,830円(税別)
B-40EF	1042	E形・F形各1コ	1,830円(税別)
B-40FF	1043	F形2コ	1,830円(税別)
B-40EG	1044	E形1コG形2コ	2,090円(税別)
B-40FG	1045	F形1コG形2コ	2,090円(税別)
B-40GG	1046	G形4コ	2,090円(税別)



※G形の内箱は底が浅く、
2段に収納。

外形寸法:幅291×高さ46×奥行221mm

内容量:2.35ℓ

重量:750g(FF)

交換部品

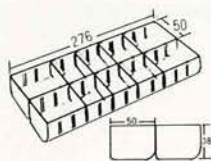

内箱E

B-315 [1315]

標準価格330円(税別)
仕切板8枚付

仕切板E(内箱E用)

B-325 [1325]

標準価格140円(税別)
1袋・8枚入

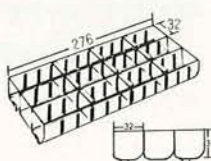

内箱F

B-316 [1316]

標準価格330円(税別)
仕切板9枚付

仕切板F(内箱F用)

B-326 [1326]

標準価格140円(税別)
1袋・9枚入

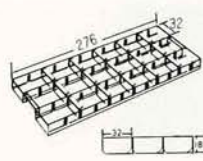

内箱G

B-317 [1317]

標準価格300円(税別)
仕切板15枚付

仕切板G(内箱G用)

B-327 [1327]

標準価格140円(税別)
1袋・15枚入

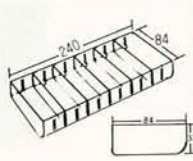

内箱A

B-311 [1311]

標準価格300円(税別)
仕切板5枚付

仕切板A(内箱A用)

B-321 [1321]

標準価格120円(税別)
1袋・5枚入

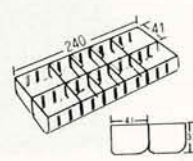

内箱B

B-312 [1312]

標準価格300円(税別)
仕切板8枚付

仕切板B(内箱B用)

B-322 [1322]

標準価格120円(税別)
1袋・8枚入

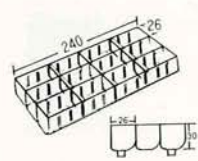

内箱C

B-313 [1313]

標準価格300円(税別)
仕切板9枚付

仕切板C(内箱C用)

B-323 [1323]

標準価格120円(税別)
1袋・9枚入

交換部品

パーツケースのユニークな特長



●用途・目的により、内箱ユニット
交換で自由な組合せができます。

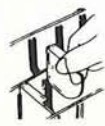

●附属の仕切板により
自由に区切れます。



●ネジなどの小物部品が
取りやすいカーブ付内箱。



●べりりな品名標示用
見出しシール付。

※静電気に弱いIC部品の輸送、保管
に最適な導電性プラスチックケースも
あります。
(B-18/B-48)
詳しくは頁42を
参照ください。



ボックスマスター

鉄よりも強いといわれる強化ABSで肉厚成型。20kg荷重で落してもびくともしません。フタをあけると小物皿が自動的に開きます。(B-56・B-55)また、小物皿の仕切も自由に変えられます。

※ボックスマスターの強さは、JISによる回転および落下試験の結果、優れた強度、耐久性が実証されています。

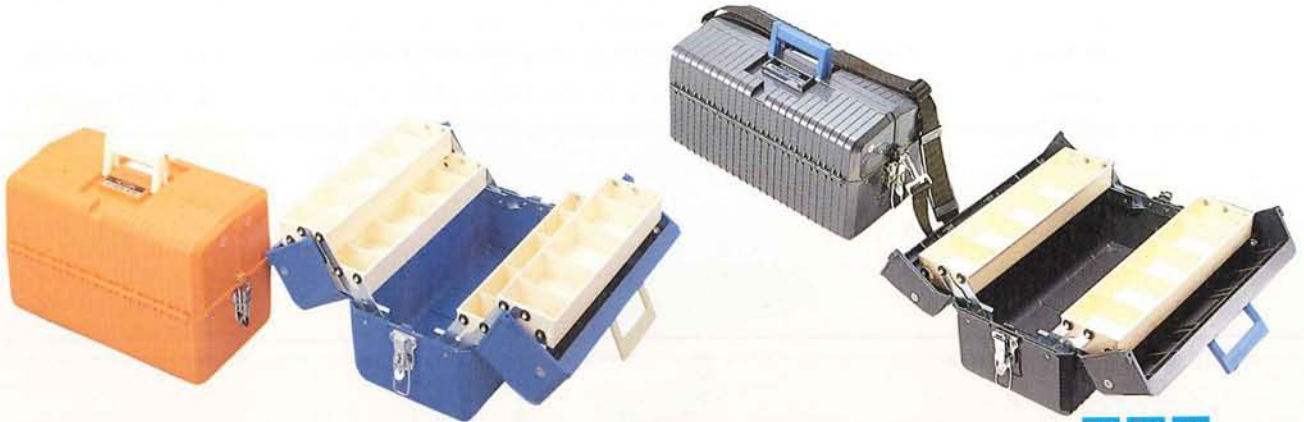

ボックスマスター

B-56 [1561] オレンジ 標準価格9,980円(税別)
[1563] ブルー 標準価格9,980円(税別)

外形寸法:幅440×高さ245×奥行225mm
(小物皿×4コ
幅375×高さ45×奥行95mm)

内容積:約16ℓ
重量:約3.8kg
仕切板16枚付

ボックスマスター(ショルダーベルト付) **新製品**

B-57 [1570] 標準価格9,980円(税別)

外形寸法:幅440×高さ200×奥行225mm
(小物皿×2コ
幅375×高さ45×奥行95mm)

内容積:約12ℓ
重量:約3.1kg、仕切板8枚付



ボックスマスター

B-55 [1551] オレンジ 標準価格8,100円(税別)
[1553] ブルー 標準価格8,100円(税別)

外形寸法:幅440×高さ230×奥行225mm
(小物皿×2コ
幅375×高さ45×奥行95mm)

内容積:約12ℓ
重量:約2.9kg
仕切板8枚付

ボックスマスター

B-54 [1541] オレンジ 標準価格4,400円(税別)
[1543] ブルー 標準価格4,400円(税別)

外形寸法:幅380×高さ160×奥行180mm
内容積:約6.5ℓ
重量:約1.3kg

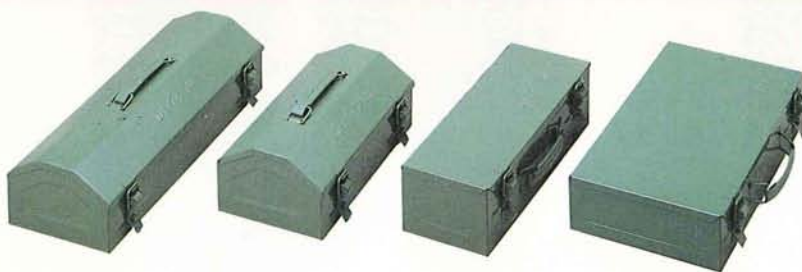

工具箱(山形)

B-83

[1083] 標準価格1,510円(税別)
外形寸法:幅410×
高さ100×
奥行150mm
内容積:約4.6ℓ

工具箱(山形)小

B-85

[1085] 標準価格1,260円(税別)
外形寸法:幅280×
高さ100×
奥行150mm
内容積:約3ℓ

工具箱(角形)

B-82

[1082] 標準価格1,330円(税別)
外形寸法:幅330×
高さ90×
奥行120mm
内容積:約3.5ℓ

工具箱(平行)

B-84

[1084] 標準価格1,560円(税別)
外形寸法:幅360×
高さ75×
奥行200mm
内容積:約5.4ℓ

ツールツリー

B-21

[1021] 標準価格2,000円(税別)
外形寸法:最大径288×高さ270mm
重量:680g

- 上の棚に工具を、下の受皿に小物部品を収納。持ち運びもできるハンディタイプの工具スタンド。
- 受皿は軽いタッチで回転しますので、工具の出し入れも簡単。



※工具は別

B サービスバッグ



サービスバッグ

B-79 [1079] 標準価格24,700円(税別)

ケースサイズ:A77×B440×C320×D50mm
重量:約3.1kg
材質:アルミニウム

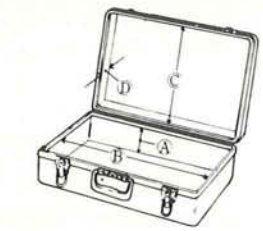

当社の製品はイラストに示す4箇所の寸法を“ケースサイズ”として記載しています。ご参照の際は各種突起物を除いた寸法ですのでご注意ください。

また、内寸に合わせて電子機器等を組み込まれるときは、カタログ記載の数字はあくまでも目安としてお考えいただき、極力現物合わせを行なってください。



サービスバッグ

B-75 [1075] 標準価格20,900円(税別)

ケースサイズ:A95×B510×C326×D68mm
重量:約4.8kg

- 抜群の耐久性と格調高いデザインの本格派アルミトランク。小仕切は自由に移動できます。



サービスバッグ

B-77 [1077] 標準価格16,200円(税別)

ケースサイズ:A65×B444×C298×D50mm
重量:約3.6kg

- 格調高いデザインと抜群の耐久性を誇るブラック仕上げの本格派アルミトランク。仕切板は移動、取り外しが簡単にできます。

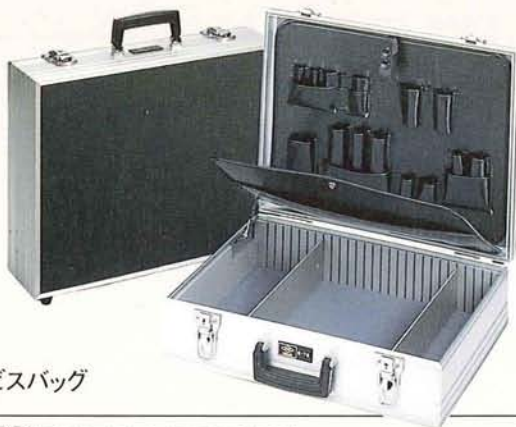

サービスバッグ

B-78 [1078] 標準価格19,700円(税別)

ケースサイズ:A84×B432×C318×D20mm
重量:約3.6kg

- ブラック&シルバーの精悍なボディに、機能的な工具差しや図面の入る中フタ、自由に移動できる仕切板のついたサービスバッグです。



サービスバッグ

B-74 [1074] 標準価格17,300円(税別)

ケースサイズ:A82×B312×C276×D21mm
重量:約2.3kg

- 新複合素材アルポリックを採用した軽くて丈夫なミニサービスバッグ。



サービスバッグ

B-68 [1068] 標準価格16,600円(税別)

ケースサイズ: A80×B417×C294×D53mm
重量: 約3.3kg
材質: ABS樹脂



サービスバッグ

B-67 [1067] 標準価格16,400円(税別)

ケースサイズ: A80×B417×C294×D40mm
重量: 約3kg
材質: ABS樹脂



サービスバッグ

B-71 [1071] 標準価格14,000円(税別)

ケースサイズ: A95×B450×C314×D57mm
重量: 約2.2kg
材質: ABS樹脂



ショルダーサービスバッグ

B-76 [1076] 標準価格27,000円(税別)

ケースサイズ: A265×B420×C220×D53mm
重量: 約6kg
●持ち運びに便利な肩かけベルト付。(表面はアートボンド加工ブラック仕上げ)



アタッシュケース **新製品**

B-91・92・93

品番	コードNo.	ケースサイズ (A×B×C×D)	重量	標準価格
B-91	1191	75×440×314×47mm	2kg	13,300円(税別)
B-92	1192	70×425×303×40mm	1.8kg	11,600円(税別)
B-93	1193	58×400×281×32mm	1.4kg	10,400円(税別)

材質: ABS樹脂



ブラックケース

B-94 [1094] 標準価格3,400円(税別)

ケースサイズ: A31×B383×C260×D23mm
重量: 約1.1kg



ツールケース

S-175 [7175] 標準価格14,900円(税別)

ケースサイズ：A65×B437×C306×D36mm
 重量：約2.6kg
 材質：ABS樹脂



ツールケース

S-181 (S-81, S-85用) [7181] 標準価格28,900円(税別)

ケースサイズ：A67×B420×C300×D42mm
 重量：約4.3kg



フライトバッグ

B-60 [1060] 標準価格24,800円(税別)

ケースサイズ：A314×B385×C140mm
 重量：約1.7kg

●軽く強い高級合成皮革使用のフライトバッグ。仕切は簡単に取り外せるほか、専用工具差し(B-601別売)を入れれば、サービスバッグとしても使用できます。

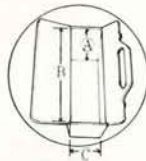

専用工具差し(B-60専用)

B-601 [1601] 標準価格2,770円(税別)

セフティバッグ

セフティバッグは、優れた構造設計と高い靱性を持った新素材による外殻効果と5層に及ぶ緩衝材による内部効果の相乗作用で精密機器を完全に保管・輸送できます。



セフティバッグ

B-505 [1505] 標準価格48,500円(税別)

ケースサイズ：A110×B590×C357×D110mm
 重量：約4.9kg
 カラー：ライトグレイ
 付属品：ウレタン 5枚、ストラップ 1コ



カタログケース

B-61 [1061] 標準価格8,900円(税別)

ケースサイズ：A43×B362×C 290×D43mm
 重量：約2.4kg

材質：ABS樹脂
 付属品：ファイル20枚(A4判)
 見出しカード25枚 小物入

●安定した状態でカタログや資料を保管・持運びの出来る、ユニークな機構を持ったファイリングケースです。

ファイル(透明)

B-611 [1611]
 標準価格740円(税別)
 5枚入

カラーファイル(不透明)

B-613 [1613]
 標準価格1,640円(税別)
 5枚入



セフティバッグ

B-500 [1500] 標準価格77,000円(税別)

ケースサイズ：A185×B695×C475×D150mm
 重量：約9.0kg
 カラー：ダークグレイ
 付属品：ウレタン 5枚、キャスター 4コ(取り外し式)

重量物の持運びに
 便利なキャスター付

VARIETY

バラエティ

デジタル温度計・デジタルテスター	55
消磁器	56
ケミカルスプレー	56
ショットブラスト	57
コンプレッサー	57
デスクドリル	58
金属加工用品	58~60
電工用品	61

新製品

確かな温度管理に
シンプル設計のデジタル温度計。



デジタル温度計

DT-500 [9500] 標準価格 19,800円(税別)

仕様
 測温センサ：熱電対K (CA) クロメルアルメル専用
 測温範囲：-50~700°C (DT-500B使用時)
 分解能：1°C
 精度(本体)：-50~-20°C → ± 4°C
 -20~700°C → ± (0.8%rdg + 2°C)
 表示桁：3½桁
 最大表示：1999
 電源：SUM-3×4
 外形寸法・重量：幅42×高さ31×奥行173mm・約200g

品名	品番	コードNo.	標準価格 (税別)	測温範囲 測温センサ
シース形 センサプローブ	DT-500A	9501	9,250円	-50~500°C 熱電対K (CA)
シース形 センサプローブ	DT-500B	9502	10,000円	-50~700°C 熱電対K (CA)
表面形 センサプローブ	DT-500C	9503	16,300円	0~500°C 熱電対K (CA)
キャリングケース	DT-500Z	9509	1,290円	—

見やすい液晶表示/
使いやすさのデジタルテスター

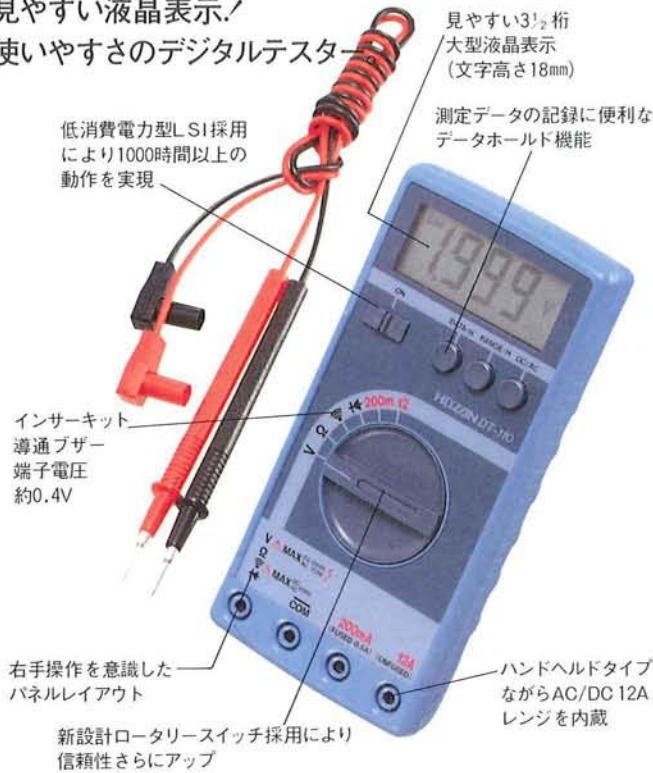

デジタルテスター

DT-110 [9110] 標準価格 9,880円(税別)

仕様

動作方式	二重積分方式
表示桁	3½桁
最大表示	1999
サンプルレート	2.5回/秒
電源	SUM-3(R6)×2
消費電力	3mW
外形寸法・重量	幅163×高さ30×奥行78mm・約300g

●付属品：テスター棒、専用ケース、電池(SUM、3×2)

精度

レンジ	精度	レンジ		精度
		レンジ	精度	
DCV	0.2V ± (0.5%rdg + 1dgt)	ACA	200mA ± (1.5%rdg + 5dgt)	
	2V ± (0.8%rdg + 1dgt)		12A	
	20V	OHM	200Ω ± (0.8%rdg + 3dgt)	
	200V		2kΩ ± (0.8%rdg + 2dgt)	
1000V	20kΩ			
ACV	2V ± (1%rdg + 5dgt)		200kΩ	
	20V		200kΩ ± (1%rdg + 2dgt)	
	200V		20MΩ ± (2%rdg + 2dgt)	
	750V			
DCA	200mA ± (1.2%rdg + 1dgt)	CONT	(2kΩ) ± (0.8%rdg + 2dgt)	
	25A	DIODE	(開放電圧) 約1.3V	

ICの導通検査に

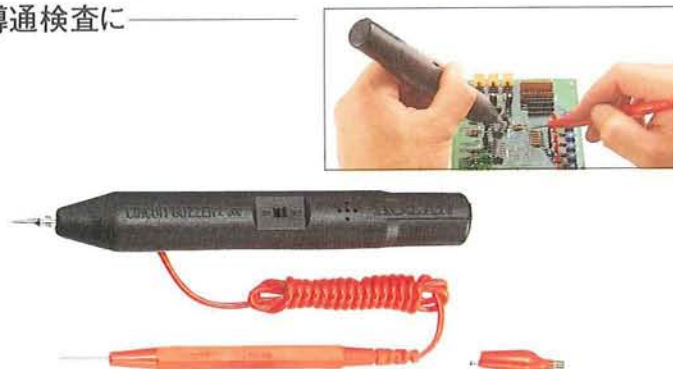

サーキットブザー

Z-202 [9202] 標準価格 6,250円(税別)

仕様
 検出抵抗：0~3Ω (調整機構付)
 開放電圧：30mV以下
 短絡電流：0.5mA以下
 耐電圧：± 8V
 電池：MR-52、NR-52(水銀)×2 又は、BR-½A
 外形寸法：22mmφ×176mm
 付属品：プローブ、ワニ口クリップ、調整ドライバー、
 水銀電池(2コ)

●MOS、C-MOSIC搭載の回路にも安心して使用できます。
 ●豊富なアタッチメントで、あらゆる測定場面に対応。



最大磁束密度：1100 Gauss
 相対磁束発生量：6.3V以上
 連続使用時間：2.5分
 外形寸法：幅30×高さ30×奥行195mm
 重量：800g
 温度ヒューズ内蔵(110℃)

消磁器

HC-21

コードNo.	仕様	標準価格
9221	100V	4,850円(税別)
9222	120V・230V	8,700円(税別)

- 交流電磁による消磁作用を応用した小形・軽量の消磁器です。
- カラーテレビの色ズレ・色ムラの原因であるシャドウマスクの脱磁や金型・切削・測定工具の脱磁に。
- 定格100V仕様以外に120V仕様と230V仕様の2タイプがあります。



クリーンポット

H-76

標準価格 1,900円(税別)
 容量：125ml
 材質：捻蓋(ポリプロピレン)
 容器(ガラス)
 金具(シンチュウ)

外形寸法：径72mmφ×高さ85mm
 ● 頭部を軽く押すことでクリーニング液を一定量ウエスにし込みますことができます。

高性能電子接点復活剤

コンタクトスプレー

Z-295

9295 標準価格 970円(税別)

NET. 220ml 弱燃性

- 表面張力が非常に小さく、極めて小さい細孔、ヒビ、すき間にも浸透します。
- 塗付皮膜は約2ミクロンと薄く、ベトつきません。
- 接点復活剤として、ボリューム、スイッチなどの接触不良を解消します。
- 浸透性潤滑剤として、サビなどで固着したボルト・ナットなどをゆるめるのに効果的です。
- 防湿剤として、金属表面の水分除去、吸着・吸収防止に効果があります。



脱脂洗浄剤

オーバーホールクリーナー

Z-274

9274 標準価格 970円(税別)

NET. 220g 不燃性

- 油脂系の汚れをスピーディに落とす速乾性の脱脂洗浄剤。
- 金属、ゴム、プラスチック、メッキ、塗装面、陶器などを傷しません。
- 電気絶縁性に優れていますので通電中でも使用できます。
- 揮発性が高く洗浄後、残分を残しません。

用途

- VTR、ラジカセ、CD、VDのメカ部。
- 各種磁気ヘッド。
- モーターのブラシ及びカーボンその他、接着面の脱脂など。



帯電防止クリーナー

帯電防止クリーナー

Z-292

9292 標準価格 970円(税別)

NET. 220ml 難燃性

- プラスチックや焼付け塗装面を傷さず、汚れだけを落とします。
- ふき取り後は長時間、帯電防止効果を持続します。

用途

- OA機器、家庭用電化製品など。



潤滑剤

(金属部用)

グリーススプレー

Z-271

9271 標準価格 970円(税別)

NET. 220ml 微燃性

- 機械的安定性に優れ、軟化しにくく飛散・流出しません。
- 広範囲の周囲温度(-20~+200℃)で耐寒・耐熱性に優れています。



(樹脂部・木部用)

シリコンスムーサー

Z-273

9273 標準価格 970円(税別)

NET. 220ml 弱燃性

- 良好な撥水性により防湿、防錆効果は抜群です。
- 耐熱性に優れています。(-10~150℃)
- 電気絶縁性が良好です。



プリント基板用絶縁コーティング剤(無色透明)

PCボードプロテクター

Z-272

9272 標準価格 970円(税別)

NET. 220ml 弱燃性

- 完成プリント基板の吸湿、ハンダの腐蝕を防ぐ絶縁皮膜を形成します。
- 優れた防錆力で、湿気、有害ガス、塩害から守ります。
- 良好な絶縁性により、高圧回路や高周波回路のプリント基板にも安心して使用できます。



電子機器掃除用強力ダスター

フロンダスター

Z-296 9296 標準価格 1,130円(税別)

NET. 490g 不燃性

フロンダスター

Z-91 9291 標準価格 970円(税別)

NET. 270g 不燃性

用途

- エアダスターとして
 - 急速冷却剤として
- ホコリを一気に吹きとばします。



Z-296



Z-91

急速冷却剤(電子部品故障発見用)

クールチェック

Z-290

9290 標準価格 970円(税別)

NET. 270g 不燃性

- 電子部品の温度変化による不良の発見や性能変化をチェックするものです。
- -50℃まで急冷します。
- 樹脂、ゴム、塗装面、金属、ガラスなどを傷しません。

用途

- IC、トランジスタ、コンデンサなどの性能チェック。



新製品

ショットブラスト

SG-106 [9606] 標準価格 158,000円(税別)

仕様

外形寸法	幅640×高さ1090(最高1440mm)×奥行603mm
取出口の大きさ	別図参照
本体材質	ポリエチレン
所要空気圧	5~8kgf/cm ²
所要圧縮機	断続使用 0.4kW以上 連続使用 0.75kW以上

特長

- 無段階高さ調整機構付
高さ調整が1090mmから1440mmまで無段階に調整が可能になり、長時間作業時には椅子に腰掛けた状態で使用できます。
- 作業性の良いフットバルブ
動力源である圧縮エアの開閉を片足でラクに行うことができます。
- ファインセラミック採用のブラスターガン
噴射研磨材によるノズル口の削れを大幅に解消するセラミックノズル。耐久性がアップしました。

取出口形状

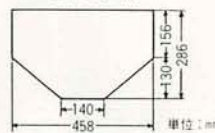

※セラミックノズルの交換にはセラミックノズルSG-121をご用意ください。

ノズル径: 2.5mmφ
エア消費量: 66ℓ/分 (5kgf/cm²時)

付属品

- SG-112 フットバルブ……………1
- SG-123 ブラスターガン……………1
- HA-478 エアホース(5m・金具付)…1
- SG-116 研磨材WA # 80……………1.5kg
- SG-125 ハッチプロテクター……………3

※コンプレッサー・掃除機はSG-106には含まれません。(掃除機は一般家庭用の小形タイプで充分ご使用いただけます)

別売品

エアフィルター SG-117

- エアホースと本体の間に取り付けることにより、圧縮エア内の水分を除去できます。

ガラスや金属部品の加工ができる
コンパクトなサンドブラスター。

ショットブラストは、圧縮エアを利用して研磨材を吹付けることによって、ガラスのエッチング加工、金属部品のショット加工、サビ取り・バリ取りなどの機械加工ができます。据付けは研磨材タンク、コンプレッサー、掃除機の各々を接続するだけ。操作も吸上げパイプを研磨材タンクに差し込み掃除機をONにしてフットバルブを踏むだけ、吸い上げ、吹付け、回収という全サイクルを自動的にこなします。

エアマスター

HA-480 [12480]

標準価格 152,000円(税別)

仕様

制御方法	自動開閉器式
モーター出力	1/4HP(0.4kW)
吐出量	48ℓ/min (60Hz)
(定格圧力時)	43ℓ/min (50Hz)
定格圧力	8kgf/cm ²
タンク容量	16ℓ
外形寸法	640×570×255mm
重量	約32.5kg

- エアマスターは、0.5HPの強力なパワーを誇る本格的な措置型コンプレッサーです。
- SG-106用コンプレッサーとして最適です。
- ※ご用命の際は電源の周波数を指定ください。(50/60Hz)(エアホース10m付)



エアマスターミニ

HA-470 [12470]

標準価格 90,000円(税別)

仕様

制御方式	安全弁式
モーター出力	1/4HP(0.2kW)
周波数	50/60Hz
吐出量	27ℓ/min (60Hz)
	24ℓ/min (50Hz)
定格圧力	5kgf/cm ²
タンク容量	1.26ℓ
外形寸法	400×340×310mm
重量	約16.5kg

- どんな場所へも持運びできるよう設計された小型でパワフルなエアコンプレッサーです。
- ※ご用命の際は電源の周波数を指定ください。(50/60Hz)(エアホース5m付)



スーパーダスター

HD-90 [21090]

仕様

ノズル口径	2mmφ
ノズル長さ	93mm
標準使用空気圧	4~6kgf/cm ²
所要コンプレッサー	0.4kW以上
重量	245g

- エアカーテンがホコリや切削粉のハネ返りを防ぎ、安全・清潔に作業できます。

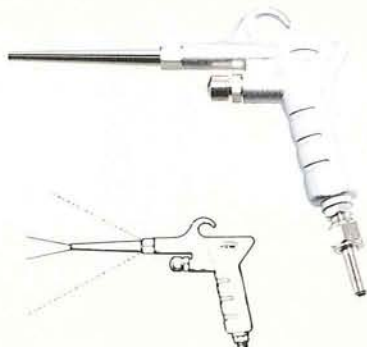

エアマスターガン

HA-475 [12475]

標準価格 5,300円(税別)

- エアダスターと洗浄ガンの両方に見える2ウェイタイプ。

付属品: 洗剤用タンク
吸引ホース

洗浄ガンの場合



エアダスターの場合

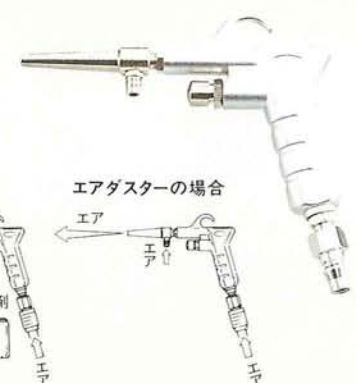



デスクドリル

K-15 [4015] 標準価格63,500円(税別)

振り	410mm
主軸の最大上下動	35mm
主軸とテーブルの最大距離	220mm
テーブル作業面積	180×180mm
穴あけ能力	銅・非鉄6.5mmφ
主軸モーター	AC100V 60W
主軸回転数	約1,100・1,600・2,500
(ベルト掛け替え方式)	4,200・6,400・9,600r. p. m.
主軸のテーパ	ジャコブス No. 1
チャックツカミ能力	0.5~6.5mmφ
外形寸法	幅210×高さ450×奥行340mm
重量	約17kg

- 6段変速ベルト掛け替え方式により、約1,100から9,600r. p. m までの広い範囲の変速が可能。
- 主軸の芯ブレ2/100mmの高精度
- 切削深度調整付(最大35mm)
- 専用バイス付



ミニデスクドリル

K-20 [4020] 標準価格23,500円(税別)

振り	300mm
主軸の最大上下動	30mm
主軸とテーブルの最大距離	120mm
テーブル作業面積	120×180mm
穴あけ能力	銅：3mmφ 非鉄：6.5mmφ
主軸モーター	100V・75W(消費電力)
主軸回転数	約2,100・4,800・6,000r. p. m.
(ベルト掛け替え方式)	
チャックツカミ能力	0.5~6.5mmφ
外形寸法	幅120×高さ300×奥行225mm
重量	約3.3kg

- 超小型ポータブルデスクドリル。
- 平行穴開加工に便利な平行ガイド付。
- ベルト掛け替え式3段変速。
- アース端子付。
- 切削深度調整付(最大30mm) ●連続作業時間15分



K-492

K-491

K-494

ドリルセット

品番	コードNo.	セット内容mmφ	入組数	標準価格
K-5	4005	0.8・1.0・1.5・2.0・2.5・3.0・3.2	7本組	1,820円(税別)
K-491	4491	2.0・2.5・3.0・3.2・3.5・4.0・4.5 4.8・5.0・6.0	10本組	4,300円(税別)
K-492	4492	1.5・2.0・2.5・3.0・3.2・3.5・4.0 4.5・4.8・5.0・5.5・6.0・6.5	13本組	5,200円(税別)
K-494	4494	1.0・1.5・2.0・2.5・3.0・3.5・4.0 4.5・5.0・5.5・6.0・6.5・7.0・7.5 8.0・8.5・9.0・9.5・10.0	19本組	8,900円(税別)
K-495	4495	0.5・0.6・0.8・1.0・1.2	5本組	1,370円(税別)

- 0.5~10.0mmφまで、用途に合わせて選べる5タイプ。



ハンドドリル

K-24S・24L

品番	コードNo.	最大径	全長	標準価格
K-24S(小)	4241	6.5mmφ	290mm	2,090円(税別)
K-24L(大)	4243	6.5mmφ	330mm	2,420円(税別)

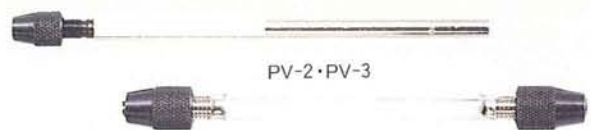

ピンバイス

PV

品番	コードNo.	適応サイズ	全長	標準価格
PV-2	4722	0~0.9mmφ	118mm	470円(税別)
PV-3	4723	0~1.2mmφ	120mm	550円(税別)
PV-4A	4724	0~1.2mmφ	110mm	850円(税別)
PV-5A	4725	1.3~2.2mmφ	115mm	890円(税別)

- 精密部品の修理・加工に。微細部品やドリル・タップホルダーとして使用できます。

ミゾの間隔の組合せにより、10~420mmまで10mmきざみで四面の折り曲げ加工ができます。
(140、160、240、250、260、310、360、370mm幅は不可)

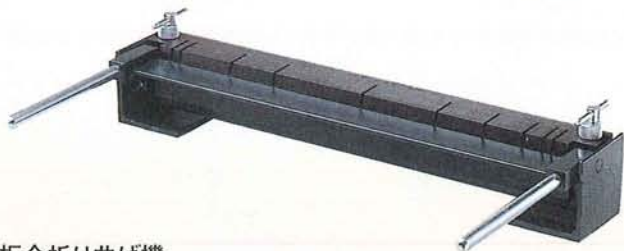

板金折り曲げ機

K-130 [4130] 標準価格9,300円(税別)

能力：折り曲げ幅445mm以内(四面の場合幅420mm深さ30mm)
板厚：鉄板0.6mm アルミ板1.5mm厚以下
全長：510mm
重量：約7.3kg



ハンドニブラー

K-88 [4088] 標準価格1,970円(税別)

能力：鉄板0.6mm
アルミ板1.5mm厚以下

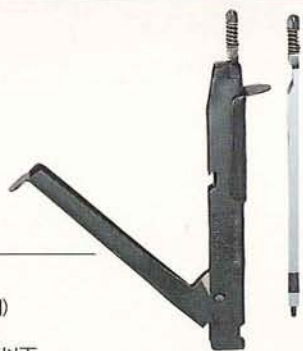

替刃

K-881 [4881] 標準価格880円(税別)



パネルパンチ

K-700 [4700] 標準価格38,200円(税別)

外形寸法：幅150×高さ(最大)190×奥行380mm
ふと：113.5mm
重量：約4.7kg

3mm厚のアルミ板を切断！
ダブルトルク機構採用の強力シャーシパンチ。

- カッター交換で角穴、丸穴があげられます。
- ストッパー付で、奥行調整可能。
- 小型軽量のハンディータイプ。
- 金属板とカッターの食いつきを防止する引抜ロック付。
- ニブリング加工により、いろいろな形状の角穴もあげられます。

カッター角穴用(標準付属品)

品番	コードNo.	サイズ	標準価格
K-711	4711	5×13.2mm	6,900円(税別)

カッター丸穴用(別売部品)

品番	コードNo.	サイズ	標準価格
K-701	4701	7.2mmφ	5,600円(税別)
K-702	4702	8.2mmφ	5,600円(税別)
K-703	4703	9.2mmφ	5,600円(税別)
K-704	4704	10.2mmφ	5,600円(税別)
K-705	4705	12.2mmφ	5,600円(税別)
K-706	4706	13.2mmφ	5,600円(税別)
K-707	4707	14.2mmφ	5,600円(税別)
K-708	4708	15.2mmφ	5,600円(税別)
K-709	4709	16.2mmφ	5,600円(税別)



カッター角穴用 座金

カッター丸穴用 座金



ミニパンチ

K-71・72・73・74

穴あけ能力…アルミ2.0mm、鉄板1.0mm厚以下

品番	コードNo.	カッターサイズ	センターボルトのネジ径	ウスのサイズ(対辺)	標準価格
K-71	4071	7mmφと8mmφ	4mmφ	15mm	1,230円(税別)
K-72	4072	9mmφと10mmφ	5mmφ	19mm	1,330円(税別)
K-73	4073	12mmφと13mmφ	6mmφ		1,450円(税別)
K-74	4074	14mmφと15mmφ			1,680円(税別)

- 入念な熱処理により強力な穴あけ能力をもつ小口径専用穴あけパンチ。
- センターボルトをネジ込むと、ウスの上昇とカッターの下降の相互作用によって、金属板に鋭く食い込み、切断面の美しいパンチ穴があげられます。



K-81 5段セット

K-82 3段セット

K-83 リーマー付 5段セット

シャーシ・パンチセット

K-81・82・83

品番	コードNo.	サイズ	標準価格
K-81	4081	16・18・21・25・30mmφ	3,500円(税別)
K-82	4082	16・21・30mmφ	1,820円(税別)
K-83	4083	16・18・21・25・30mmφ	4,100円(税別)

穴あけ能力：鉄板0.8mm アルミ板1.8mm厚以下

ベンチバイス

K-25

サイズ	コードNo.	口幅	最大口開幅	重量	標準価格
38mm	4251	38mm	28mm	0.6kg	1,300円(税別)
50mm	4252	50mm	37mm	0.8kg	1,490円(税別)
63mm	4253	63mm	60mm	1.2kg	1,900円(税別)
75mm	4254	75mm	55mm	1.5kg	2,160円(税別)



回転バイス

K-26 [4026] 標準価格2,800円(税別)

口幅：61mm
最大口開幅：53mm
重量：約1.7kg
● バイス部分が360度回転。作業状況に合わせて自由にセッティングできます。



ロングバイス

K-27 [4027] 標準価格2,600円(税別)

口幅：75mm
最大口開幅：46mm
重量：約1.7kg
● 天面研摩仕上げで、金床としても使用できます。



グリップリーマー

K-34 [4034]

標準価格 1,630円(税別)

穴あけ範囲: 3.5~19mmφ
材質: SK-3
硬度: Hrc58
全長: 155mm



シャーシリーマー

K-4

品番	コードNo.	穴あけ範囲	全長	標準価格
K-4A	4041	3.0~10mmφ	130mm	500円(税別)
K-4B	4042	3.5~13mmφ	135mm	610円(税別)
K-4D	4044	3.5~19mmφ	135mm	990円(税別)
K-4E	4045	4.0~31mmφ	140mm	1,730円(税別)

●抜群の切れ味と耐久性。アルミ板、薄鉄板などの穴あけ、拡大に最適です。



センターポンチ

K-116S [4132]
標準価格 100円(税別)
全長: 77mm

K-116L [4133]
標準価格 270円(税別)
全長: 150mm

タガネ

K-117S [4134]
標準価格 110円(税別)
全長: 77mm・刃幅: 7mm

K-117L [4135]
標準価格 420円(税別)
全長: 190mm・刃幅: 19mm



金切鋸 (本体のみ)

K-129 [4149] 標準価格 780円(税別)
替刃使用範囲: 200~300mm

鋸刃 (1ダース)

K-126 [4146] 標準価格 690円(税別)
250mm 32山



弓鋸

K-137 [4137] 標準価格 160円(税別)
フレーム全長: 235mm

替刃 (1ダース)

K-138 [4138] 標準価格 260円(税別)
弓鋸専用 150mm

タップ (荒・中・仕上げ3本組)

K-437

サイズ	コードNo.	ピッチ	標準価格
2mm	4402	0.4mm	830円(税別)
3mm	4403	0.5mm	610円(税別)
4mm	4404	0.7mm	610円(税別)
5mm	4405	0.8mm	680円(税別)
6mm	4406	1.0mm	760円(税別)



K-437

タップセット

品番	コードNo.	セット内容	標準価格
K-431	4431	3・4・5mm (ISO) T形ハンドル付	1,250円(税別)
K-432	4432	3・4・5mm (ISO)	680円(税別)



K-432

K-431

ダイス

K-439

サイズ	コードNo.	ピッチ	標準価格
2mm	4302	0.4mm	690円(税別)
3mm	4303	0.5mm	690円(税別)
4mm	4304	0.7mm	690円(税別)
5mm	4305	0.8mm	690円(税別)
6mm	4306	1.0mm	690円(税別)



K-439

ダイスセット (ダイスハンドル付)

K-435

[4345] 標準価格 2,370円(税別)

●内容: 3・4・5mm (ISO)



K-435



K-437A
T型
タップハンドル



K-438A タップハンドル

K-439A ダイスハンドル

タップハンドル・ダイスハンドル

品番	コードNo.	適応範囲	全長	標準価格
K-437A	4436	3~6mm	80mm	590円(税別)
K-438A	4437	2~10mm	210mm	940円(税別)
K-439A	4341	径25mmφ用	190mm	480円(税別)

ヤスリ柄付

K-159

[4190]	丸150mm	標準価格 590円(税別)
[4191]	半丸150mm	標準価格 870円(税別)
[4192]	平150mm	標準価格 590円(税別)
[4193]	三角150mm	標準価格 810円(税別)
[4194]	角150mm	標準価格 590円(税別)

サファイヤヤスリ

K-200 [4200] 標準価格 710円(税別)
平 全長: 182mm

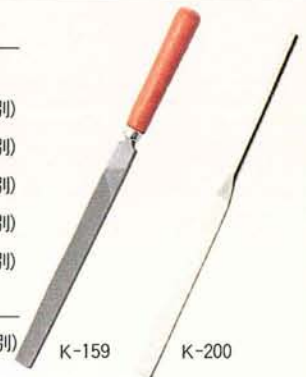

K-159

K-200

精密ヤスリセット (10本組)

K-213・215

品番	コードNo.	全長	標準価格
K-213	4157	140mm	1,660円(税別)
K-215	4158	160mm	2,150円(税別)

●セット内容: 平・丸・角・半丸・三角・
精円・平(槍形)
両半丸・刃刀・三角(片刃)

●K-215には使いやすいラバーハンドルがついています。



K-215

五本組ヤスリ

K-155L [4153]

標準価格 2,180円(税別)
全長: 225mm

K-155S [4151]

標準価格 1,820円(税別)
全長: 190mm

●セット内容: 平・丸・角・半丸・三角





移動修理台

Z-100 [9100] 標準価格19,000円(税別)

外形寸法：幅480×高さ630×奥行480mm
小物置台(引出し式) 180×150mm

移動修理台

Z-101 [9101] 標準価格22,700円(税別)

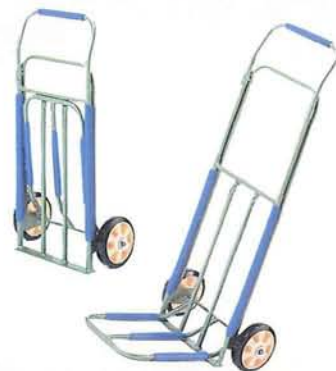
外形寸法：幅700×高さ630×奥行500mm
小物置台(引出し式) 180×150mm

ポータブルカート

Z-108 [9108] 標準価格16,600円(税別)

折たたみ時の高さ：750mm

重量：約8.5kg

- 携帯性と実用性を兼ね備えたポータブルカート。
- 納品・出張修理時の商品運搬に。
- コンパクトタイプながら80kgまで運べます。



電工バンド

Z-686 [6795] 標準価格1,630円(税別)

幅：34mm
材質：牛革

高級電工バンド

Z-689 [9785] 標準価格4,800円(税別)

幅：48mm 2穴
材質：牛革

Z-687



Z-690

腰袋(牛革)

Z-687 [9787] 標準価格4,800円(税別)

大きさ：幅185×深さ210mm

腰袋(布製)

Z-690 [9797] 標準価格990円(税別)

大きさ：幅125×深さ175mm



Z-788



Z-789

電工ナイフ差し

Z-788 [9788] 標準価格1,390円(税別)

圧着ベンチ差し

Z-789 [9789] 標準価格1,920円(税別)

電工ナイフ

Z-682 [9780] 標準価格940円(税別)

刃渡り：70mm

全長：195mm(刃を出した状態)

木柄



コンベックスルール

品番	コードNo.	サイズ	仕様	標準価格
Z-341	9341	2m	鋼製	620円(税別)
Z-342	9342	2m	鋼製ストッパー付	800円(税別)
Z-343	9343	3.5m	鋼製ストッパー付	1,680円(税別)
Z-345	9345	5m	鋼製ストッパー付	2,440円(税別)

高級ベンチ差し

Z-688

コードNo.	サイズ	標準価格
9781	1丁差し	1,190円(税別)
9782	2丁差し	1,520円(税別)
9783	3丁差し	2,340円(税別)
9784	2段式2丁差し	2,340円(税別)

ベンチ差し

Z-685

コードNo.	サイズ	標準価格
9791	1丁差し	350円(税別)
9792	2丁差し	550円(税別)
9793	3丁差し	730円(税別)
9794	4丁差し	1,160円(税別)



Z-688



Z-685

工具袋

Z-97 [9297] 標準価格1,210円(税別)

寸法：700×305mm(広げた状態)



TOOL SET

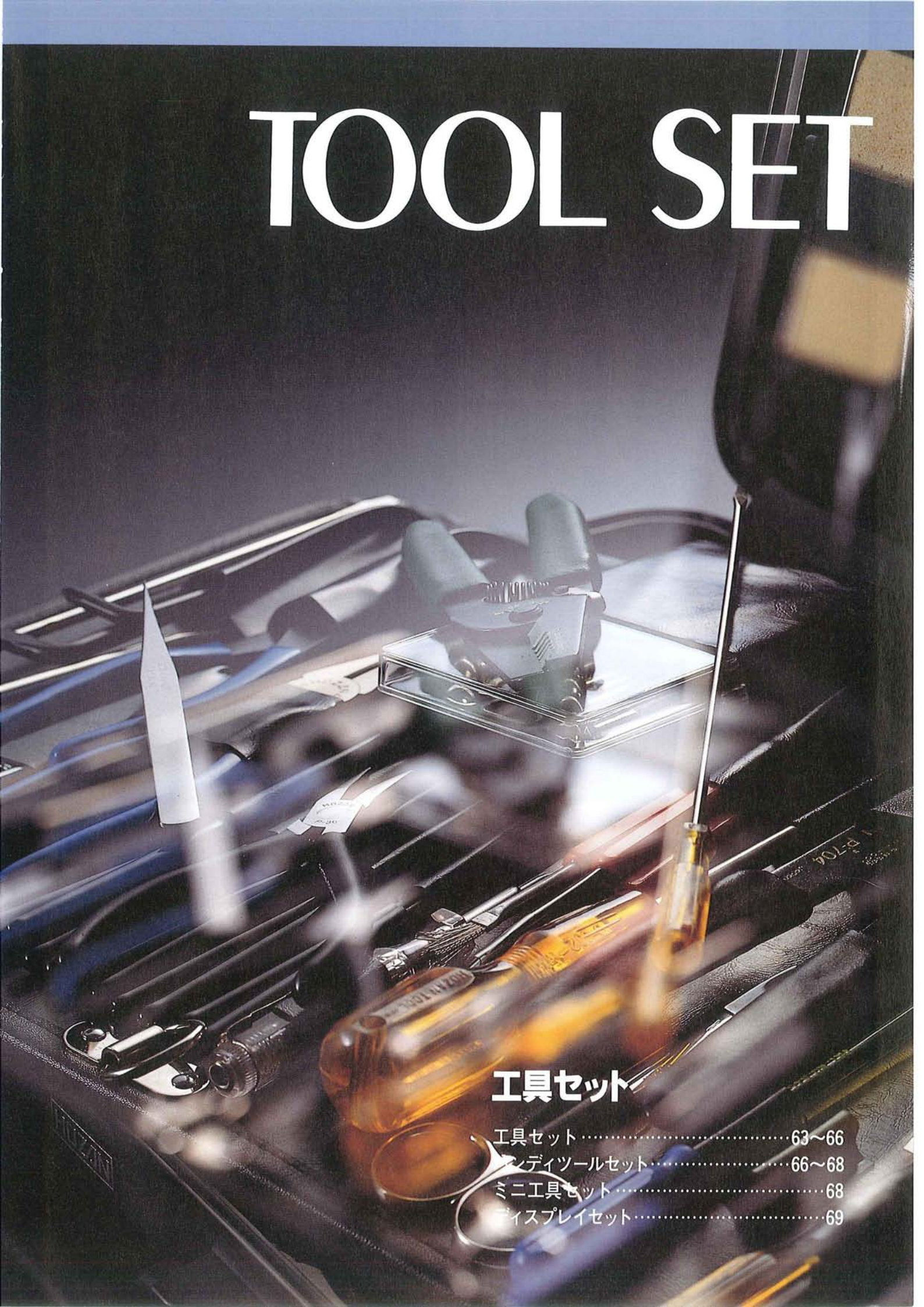

工具セット

工具セット	63~66
ハンディツールセット	66~68
ミニ工具セット	68
ディスプレイセット	69

工具セット (テスター付) **新製品****S-85** 7085 標準価格 75,780円(税別)

工具セット (テスターなし)

S-81 7081 標準価格 65,900円(税別)

当社の製品はイラストに示す4箇所の寸法を“ケースサイズ”として記載しています。ご参照の際は各種突起物を除いた寸法ですのでご注意ください。

また、内寸に合わせて電子機器等を組み込まれるときは、カタログ記載の数字はあくまでも目安としてお考えいただき、極力現物合わせを行ってください。

セット内容46点

N-31	ミニチュアニッパー	105mm	D-41	ツマミドライバー	75mm	H-55	ソルダーエース	29W
N-33	エンドニッパー	113mm	D-43	絶縁ドライバー	100mm	H-4	ソルダーボックス	
N-25	ニッパー	150mm	D-70	マグネットドライバー	125mm	H-8	コテ先クリーナー	
N-837	ミニスニップ カッター(替刃付)	120mm	D-30	プラスドライバー	0-75	H-42	ソルダースティック1.6×2.5mm	
P-35	ミニチュアラジオペンチ	113mm	D-30	プラスドライバー	1-100	H-72	ヒートシンク	
P-22	ラジオペンチ	150mm	D-40	マグネットドライバー No.2		No.3738	ハンダ吸取線 2.5mm×1.5mm	
P-58	ペンチ	175mm	D-50	ナット回し	5.5mm	H-74	ソルダーエイド	
P-704	圧着ペンチ		D-50	ナット回し	7mm	H-736	ICツール	
P-95	ワイヤーストリッパー		D-81	差替スタビードライバー		K-155S	五本組ヤスリ	小
P-245	ウォーターポンププライヤー	250mm	D-29	高周波ドライバー	150mm	PV-4A	ピンバイス	0~1.2mm
P-63	ICピック		D-74	検電ドライバー	低圧用	B-40	パーツケース	EF
P-65	IC挿入工具	小	D-22	精密ドライバーセット		Z-341	コンベックスルーラー	2m
P-87	ピンセット	125mm					ステップルハンマー	21mm
P-89	逆作用ピンセット						絶縁テープ	
W-98	ロッキー(六角レンチセット)	10本組					ダスタークロス	
W-210	モンキーレンチ	150mm					デジタルテスター(S-85のみ)	
C-500	コンビネーションレンチセット	4本組 (サイズ: 8×9, 10×11, 12×13, 14×15mm)					ケースサイズ:	
							A67×B420×C300×D42mm	
							重量: 約10kg	

DT-110
デジタルテスター(S-85のみ)
ケースサイズ:
A67×B420×C300×D42mm
重量: 約10kg



工具セット

新製品

S-75 [7075] 標準価格43,800円(税別)

●軽くて丈夫なABS樹脂製ケースに使用頻度の高い工具類を数多く収納しました。

セット内容44点

N-32	ミニチュアニッパー	125mm	D-30	プラスドライバー	00-75	D-74L	検電ドライバー	低圧用
P-36	ミニチュアラジオペンチ	125mm	D-30	プラスドライバー	0-100	K-215	精密ヤスリセット	10本組
N-9	ニッパー	125mm	D-30	プラスドライバー	1-100	Z-341	コンベックスルー	2m
P-15	ラジオペンチ	150mm	D-30	プラスドライバー	2-150		カッター(替刃付)	
P-43	ペンチ	150mm	D-41	ツマミドライバー	75mm		ケースサイズ: A65×B437×	
P-211Z	プライヤー	150mm	D-41	ツマミドライバー	200mm		C306×D36mm	
P-704	圧着ペンチ	205mm	D-43	絶縁ドライバー	100mm		重量: 約5.8kg	
P-95	ワイヤーストリッパー		D-43	絶縁ドライバー	200mm			
P-876	ピンセット	140mm	D-55	絶縁ドライバー	100mm			
P-89	逆作用ピンセット	175mm	D-60	絶縁強カドドライバー	200mm			
N-837	ミニスニップ	曲	D-581	グリップドライバー	100mm			
W-210	モンキーレンチ	150mm	D-585	グリップドライバー-No.2	100mm			
W-91	六角レンチセット	7本組	D-63P	スタビードライバー	刃巾6mm			
H-545	溶ダース	25W	D-65P	スタビープラスドライバー	No.2			
H-8	コテ先クリーナー		D-29	高周波ドライバー	150mm			
H-42	溶ダースティック	1.6mm×2.5m	D-16	コアドライバーセット	5本組			
No.3738	ハンダ吸取線	2.5mm×1.5m	D-26	差替ナット回しセット	7本組			
H-72	ヒートシンク		D-22	精密ドライバーセット	6本組			
H-74	溶ダース	3本組	D-201	オフセットドライバー-No.1	4.5mm			
H-75	スプリングフック		D-202	オフセットドライバー-No.2	6.0mm			

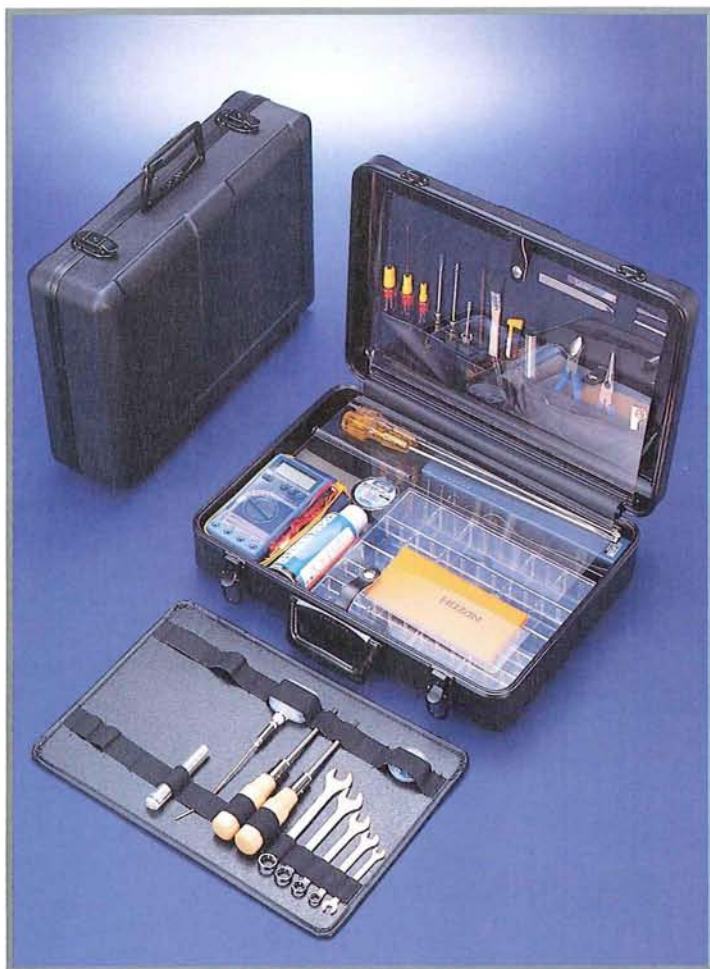

工具セット(OA機器向)(テスター付)

新製品

S-65 [7065] 標準価格47,880円(税別)

工具セット(OA機器向)(テスターなし)

S-61 [7061] 標準価格38,000円(税別)

セット内容31点

D-2	差替ドライバーNo.00×2.6mm	H-55	ソルダーエース	29W
D-4	差替ドライバー No.1×4.5mm	No.3738	ハンダ吸取線	2.5mm×1.5mm
D-8	差替ドライバー No.2×6mm	H-4	ソルダーボックス	
D-51	ビスキャッチドライバー 100mm	H-42	ソルダースティック	1.6mm×2.5mm
D-53	ビスキャッチドライバー No.20		タイプブラシ	
D-136	木柄普通ドライバー No.2	H-75	スプリングフック	
D-30	プラスドライバー No.2-300		カッター	
D-112	木柄普通ドライバー 100mm		ポケットライト(電池付)	単3×2
D-60	マイナスドライバー 300mm		オイル差し	
D-74L	検電ドライバー 低圧用		ダスタークロス	
P-22	ラジオペンチ 150mm		絶縁テープ	
N-5	斜ニッパー 150mm	B-40	パーツケース	EF
W-98	ロッキー(六角レンチセット) 10本組	Z-91	フロンダスター	
P-876	ピンセット 140mm	DT-110	デジタルテスター (S-65のみ)	
K-200	サファイヤヤスリ		ケースサイズ: A75×B450×C315×	
S-100	両口スパナ 6×7mm		D34mm	
C-500	コンビネーションレンチセット 4本組		重量: 約6.5kg	
	(サイズ: 8×9, 10×11, 12×13, 14×15mm)			

ケースのみの販売も致します。

S-161 (S-61, S-65用)

[7161] 標準価格18,000円(税別)

※工具差し付

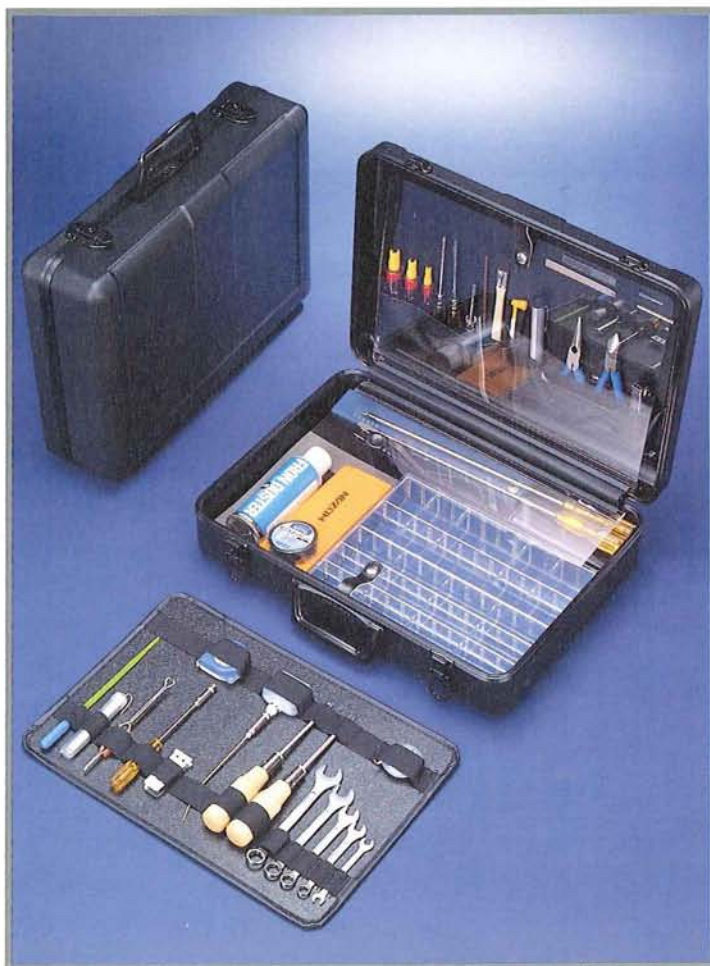

工具セット(OA機器向)

S-63 [7063] 標準価格39,000円(税別)

セット内容35点

D-2	差替ドライバーNo.00×2.6mm	H-55	ソルダーエース	29W
D-4	差替ドライバー No.1×4.5mm	No.3738	ハンダ吸取線	2.5mm×1.5mm
D-8	差替ドライバー No.2×6mm	H-4	ソルダーボックス	
D-51	ビスキャッチドライバー 100mm	H-700	ソルダースティック	1.0mm×3.4mm
D-53	ビスキャッチドライバー No.20		タイプブラシ	
D-136	木柄普通ドライバー No.2	H-75	スプリングフック	
D-30	プラスドライバー 2-300		カッター	
D-112	木柄普通ドライバー100mm		ポケットライト(電池付)	単3×2
D-60	マイナスドライバー 300mm		オイル差し	
D-74L	検電ドライバー 低圧用		ダスタークロス	
D-29	高周波ドライバー 150mm		絶縁テープ	
D-50	ナット回し 5.5mm	B-40	パーツケース	EF
W-98	ロッキー(六角レンチセット)10本組	Z-91	フロンダスター	
P-876	ピンセット 140mm	Z-341	コンベックスルール	2m
P-22	ラジオペンチ 150mm		ケースサイズ: A75×B450×C315×	
P-63	ICピック		D34mm	
P-65	IC挿入工具		重量: 約6.5kg	
N-5	斜ニッパー 150mm			
K-200	サファイヤヤスリ			
S-100	両口スパナ 6×7mm			
C-500	コンビネーションレンチセット4本組			
	(サイズ: 8×9, 10×11, 12×13, 14×15mm)			

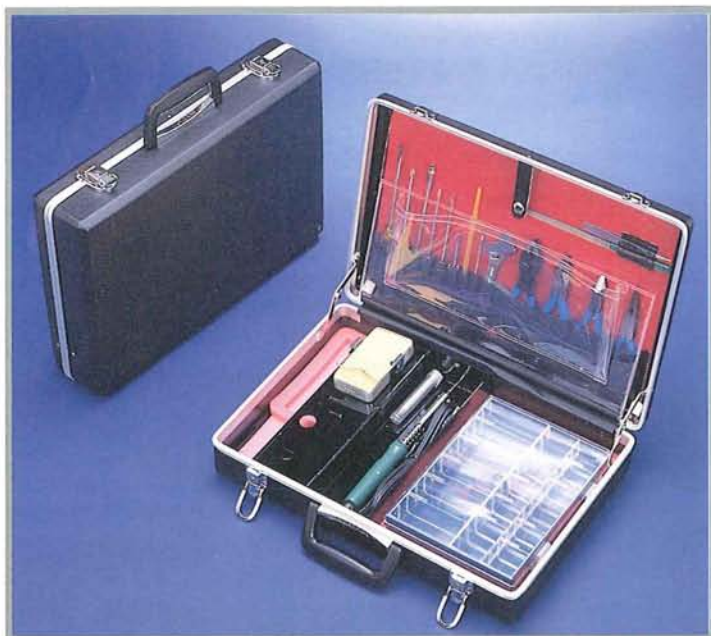

工具セット

S-56 7056 標準価格 25,100円(税別)

セット内容19点

N-4	斜ニッパー	150mm	H-60	電気ハンダゴテ	60W
P-15	ラジオペンチ	150mm	H-42	ソルダースティック	
P-56	ペンチ	150mm			1.6mm×2.5m
P-211Z	プライヤー	150mm	H-8	コテ先クリーナー	
P-87	ピンセット	125mm		平ヤスリ	
W-210	モンキーレンチ	150mm	B-10	パーツケース	AB
D-55	絶縁ドライバー	125mm		ケースサイズ: A58×B435×C295×	
D-43	絶縁ドライバー	100mm		D30mm	
D-41	ツマミドライバー	100mm			
D-30	プラスドライバー	0-100			
D-30	プラスドライバー	21-100			
D-50	ナットまわし	5.5mm			
D-29	高周波ドライバー	150mm			
D-74L	検電ドライバー	低圧用			



工具セット

S-22 7022 標準価格 12,960円(税別)

セット内容20点

N-9	ニッパー	150mm	H-60	電気ハンダゴテ	60W
P-15	ラジオペンチ	150mm	H-42	ソルダースティック	
P-56	ペンチ	150mm			1.6mm×2.5m
P-86	ピンセット	125mm	H-8	コテ先クリーナー	
W-210	モンキーレンチ	150mm	H-72	ヒートシンク	
D-43	絶縁ドライバー	100mm	H-74	ソルダーエイド(A)	
D-41	ツマミドライバー	150mm	H-74	ソルダーエイド(B)	
D-30	プラスドライバー	0-100	Z-341	コンベックスルー	2m
D-30	プラスドライバー	21-100		ケースサイズ: 330×240×68mm(収納時)	
D-50	ナット回し	5.5mm		(樹脂ハードケース)	
D-29	高周波ドライバー	150mm			
	平ヤスリ				
	丸ヤスリ				

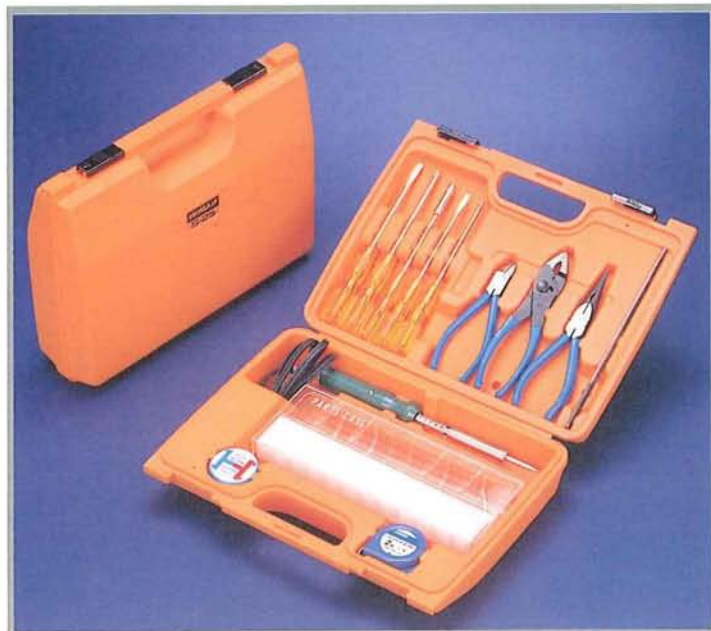

工具セット

S-25 7025 標準価格 9,000円(税別)

セット内容14点

N-9	ニッパー	125mm	H-40	電気ハンダゴテ	40W
P-15	ラジオペンチ	150mm		ヤニ入りハンダ	
P-211Z	プライヤー	150mm	H-43	ペースト	
D-43	絶縁ドライバー	100mm	Z-341	コンベックスルー	2m
D-55	絶縁ドライバー	100mm		パーツケースBタイプ	
D-30	プラスドライバー	0-100		ケースサイズ: 325×245×85mm(収納時)	
D-30	プラスドライバー	21-100		(樹脂ハードケース)	
D-50	ナット回し	5.5mm			
	平ヤスリ				



工具セット

S-18 [7018] 標準価格17,300円(税別)

- 上段に工具をセット。下段のパーツケースで小物整理のできる便利でコンパクトな工具セット。
- ケース保護と携帯に便利なシルバーグレーのキャリングバッグ付。

セット内容14点

N-57	精密ニッパー	100mm	H-130	スリムペンソル	15W
P-51	精密プライヤー	125mm		コテケース	
P-88	ピンセット	125mm	No.3737	ハンダ吸取線	1.3mm×1.5m
D-41	ツマミドライバー	100mm	H-700	ソルダースティック	(Sn50%) 1.0mm×3.4m
D-43	絶縁ドライバー	100mm	K-161	半丸ヤスリ(K-155小用)	
D-30	プラスドライバー	20-100	B-317	内箱	G
D-226	精密ドライバー	2.4mm		ケースサイズ: 290×220×45mm	
D-231	精密ドライバー	No. 1		(樹脂ハードケース)	



ショルダー工具セット

S-7 [7007] 標準価格13,600円(税別)

セット内容17点

N-4	斜ニッパー	125mm	H-40	電気ハンダゴテ	40W
P-15	ラジオペンチ	150mm	P-86	ピンセット	150mm
P-56	ペンチ	150mm	K-172	平ヤスリ	
W-210	モンキーレンチ	150mm		ヤニ入りハンダ	
D-51	ビスキャッチドライバー	100mm	H-43	ペースト	
	ストリッパードライバー	100mm		折尺	
D-41	ツマミドライバー	150mm		ダスタークロス	
D-50	ナット回し	5.5mm		ケースサイズ: 300×200×100mm	
D-30	プラスドライバー	21-100		(収納時)	
D-29	高周波ドライバー	150mm		材質: ビニルレザー	



工具セット

S-10 [7010] 標準価格11,590円(税別)

セット内容21点

N-9	ニッパー	150mm	P-87	ピンセット	125mm
P-15	ラジオペンチ	150mm		ナイフ	小
P-211Z	プライヤー	150mm		平ヤスリ	中目
W-210	モンキーレンチ	150mm		丸ヤスリ	中目
D-41	ツマミドライバー	125mm	H-60	電気ハンダゴテ	60W
D-43	絶縁ドライバー	100mm		ヤニ入りハンダ	
D-55	絶縁ドライバー	100mm	H-43	ペースト	
D-30	プラスドライバー	0-100		ビニルテープ	
D-30	プラスドライバー	21-100		ダスタークロス	
D-29	高周波ドライバー	150mm		ケースサイズ: 320×195×40mm(収納時)	
D-50	ナット回し	5.5mm		材質: ビニルレザー	
D-50	ナット回し	7mm			



工具セット

S-8 [7008] 標準価格9,200円(税別)

セット内容14点

N-5	斜ニッパー 穴付	150mm	H-249	Eビット付ハンダゴテ	40W
P-15	ラジオペンチ	150mm	H-42	ソルダースティック	
P-211Z	プライヤー	150mm			1.6mm×2.5mm
P-87	ピンセットAA	125mm	H-72	ヒートシンク	
	カッター(替刃付)			ダスタークロス	
D-41	ツマミドライバー	100mm		ケースサイズ: 320×192×50mm(収納時)	
D-43	絶縁ドライバー	100mm		材質: ビニルレザー	
D-60	絶縁強カドライバー	100mm			
D-30	プラスドライバー	0-100			
D-30	プラスドライバー	21-100			



工具セット

S-5 [7005] 標準価格 10,040円(税別)

セット内容14点

N-9	ニッパー	125mm	H-30	電気ハンダゴテ	30W
P-15	ラジオペンチ	150mm		ヤニ入りハンダ	
P-43	ペンチ	150mm	K-117S	タガネ	小
D-75	ネオン入差替ドライバーセット		K-116S	ボンチ	小
D-25用	差替ハンドル		H-43	ペースト	
P-86	ピンセット	150mm		鉛筆	
W-210	モンキーレンチ	150mm		ケースサイズ: 260×160×40mm(収納時)	
材質: ビニルレザー					



工具セット

S-6 [7006] 標準価格 7,870円(税別)

セット内容10点

N-9	ニッパー	125mm	H-30	電気ハンダゴテ	30W
P-15	ラジオペンチ	150mm		ヤニ入りハンダ	
P-43	ペンチ	125mm		ペースト	
P-86	ピンセット	125mm		ダスタークロス	
D-25	差替ドライバーセット			ケースサイズ: 250×150×40mm(収納時)	
W-75	ラジオ板スパナ	3枚組		材質: ビニルレザー	



工具セット

S-4 [7004] 標準価格 6,850円(税別)

セット内容12点

N-4	斜ニッパー	125mm	H-30	電気ハンダゴテ	30W
P-15	ラジオペンチ	150mm		ヤニ入りハンダ	
D-55	絶縁ドライバー	100mm	H-43	ペースト	
D-41	ツマミドライバー	100mm	P-86	ピンセット	125mm
D-30	プラスドライバー	21-100		ダスタークロス	
D-50	ナット回し	5.5mm		ケースサイズ: 250×150×40mm(収納時)	
	平ヤスリ			材質: ビニルレザー	

ミニセット

S-1 [7001] 標準価格 4,570円(税別)

セット内容7点

N-31	ミニチュアニッパー	105mm
P-35	ミニチュアラジオペンチ	113mm
	プラスドライバー No.20-60mm	
	プラスドライバー No.00-75mm	
	マイナスドライバー-4.0-60mm	
	マイナスドライバー-2.6-75mm	
P-87	ピンセット	125mm
ケースサイズ: 153×82×25mm(収納時)		
材質: ビニルレザー		

ミニセット

S-2 [7002] 標準価格 3,630円(税別)

セット内容8点

N-31	ミニチュアニッパー	105mm
P-87	ピンセット	125mm
	プラスドライバー No.00-75mm	
	プラスドライバー No.20-60mm	
	マイナスドライバー-4.0-60mm	
	精密ヤスリ	
	銅尺	100mm
	カッター	
ケースサイズ: 153×82×25mm(収納時)		
材質: ビニルレザー		

店頭販売用ディスプレイセット 一般向

DS-40 [7240] 標準価格 340,690円(税別)
(41点セット)

品番	品名	サイズ	数量
N-4	斜ニッパー	125	10
◇	◇	150	10
N-5	斜ニッパー 穴付	125	10
◇	◇	150	10
N-9	ニッパー	125	10
◇	◇	150	10
N-32	ミニチュアニッパー	125	5
P-15	ラジオペンチ	125	5
◇	◇	150	10
P-18	三ッ穴ラジオペンチ	150	5
P-43	ペンチ	150	5
P-58	ペンチ	175	5
P-704	圧着ペンチ		5
P-245	ウォーターポンププライヤー	250	5
P-211Z	プライヤー	150	5
P-95	ワイヤーストリッパー		5
D-41	ツマミドライバー	100	20
D-43	絶縁ドライバー	100	10
D-55	◇	100	10
D-60	絶縁強カドドライバー	100	10
D-81	差替スタビードライバー		10
D-8	差替ドライバー		10
D-30	プラスドライバー	0-100	10
◇	◇	1-100	10
◇	◇	2-100	10
D-95	オートマチックドライバー	240	2
D-22	精密ドライバーセット		5
D-37	差替ドライバーセット		5
H-52	ソルダーエース	18W	5
H-55	◇	29W	5
H-30	電気ハンダゴテ	30W	5
H-40	◇	40W	5
H-60	◇	60W	5
H-6	ソルダースタンド		3
H-7	ペンチ型ソルダースタンド		2
H-8	コテ先クリーナー		10
K-155	五本組ヤスリ	小	5
S-4	工具セット		2
S-10	◇		2
B-55	ボックスマスター		1
B-40	パーツケース	FF	2

店頭販売用ディスプレイセット パーツ店向

DS-41 [7241] 標準価格 332,220円(税別)
(63点セット)

品番	品名	サイズ	数量
N-4	斜ニッパー	125	5
◇	◇	150	5
N-5	斜ニッパー 穴付	125	5
◇	◇	150	5
N-9	ニッパー	125	5
◇	◇	150	5
N-32	ミニチュアニッパー	125	5
P-15	ラジオペンチ	150	5
P-18	三ッ穴ラジオペンチ	150	5
P-36	ミニチュアラジオペンチ	125	5
P-43	ペンチ	150	5
P-704	圧着ペンチ		5
P-245	ウォーターポンププライヤー	250	5
P-211Z	プライヤー	150	5
W-91	六角レンチセット		10
P-88	ピンセット	125	10
D-41	ツマミドライバー	100	20
D-43	絶縁ドライバー	100	10
D-55	◇	100	10
D-60	絶縁強カドドライバー	100	10
D-81	差替スタビードライバー		10
D-8	差替ドライバー		10
D-30	プラスドライバー	0-100	10
◇	◇	1-100	10
◇	◇	2-100	10
D-50	ナット回し	5.5	10
◇	◇	7.0	10
D-95	オートマチックドライバー	240	2
D-74	検電ドライバー	低圧用	5
D-22	精密ドライバーセット		5
D-37	差替ドライバーセット		5
H-52	ソルダーエース	18W	2
H-55	◇	29W	2
H-30	電気ハンダゴテ	30W	5
H-40	◇	40W	5
H-60	◇	60W	5
H-6	ソルダースタンド		3
H-8	コテ先クリーナー		10
No.3738	ハンダ吸取線	2.5	20
H-72	ヒートシンク		10
K-82	シャーシパンチセット		2
K-88	ハンドニブラー		5
K-4	シャーシリマー	D	5
K-24	ハンドドリル	大	2
◇	◇	小	2
K-155	五本組ヤスリ	小	5
K-431	タップセット 3本組	ISO	5
K-116	センターポンチ	小	10
K-5	ドリルセット		10
K-25	ペンチバイス	75	1
K-500	ドリル刃	0.8	10
◇	◇	1.0	10
◇	◇	2.0	10
◇	◇	3.0	10
◇	◇	3.2	10
S-4	工具セット		1
S-10	◇		1
B-54	ボックスマスター		1
B-55	◇		1
B-40	パーツケース	GG	2
◇	◇	FF	2
B-10	◇	AB	2
◇	◇	BC	2

店頭販売用ディスプレイセット 電材店向

DS-42 [7242] 標準価格 331,700円(税別)
(33点セット)

品番	品名	サイズ	数量
N-5	斜ニッパー 穴付	150	10
P-58	ペンチ	175	5
P-704	圧着ペンチ		5
P-245	ウォーターポンププライヤー	250	5
D-81	差替スタビードライバー		10
D-8	差替ドライバー		10
D-95	オートマチックドライバー	240	2
H-60	電気ハンダゴテ	60W	5
K-155	五本組ヤスリ	大	5
B-54	ボックスマスター		1
B-55	◇		1
B-56	◇		1
N-24	斜ニッパー	150	10
N-12	ニッパー	150	10
P-22	ラジオペンチ	150	10
P-75	圧着ペンチ		5
P-77	◇		5
D-31	電工ドライバー	100	5
D-31	電工用プラスドライバー	No.2	5
D-581	グリップドライバー	100	10
D-585	グリップドライバー	No.2	10
D-112	木柄普通⊖ドライバー	100	10
D-136	木柄普通⊕ドライバー	No.2	10
H-100	電気ハンダゴテ	100W	5
Z-682	電工ナイフ		5
Z-688	高級ペンチ差し	3T差し	3
◇	高級ペンチ差し 2段式	2T差し	3
Z-689	高級電工バンド		3
Z-687	腰袋 皮製		3
P-90	ワイヤーストリッパー	B	5
W-210	モンキーレンチ	200	5
◇	◇	250	5
◇	◇	300	5



■各セット付属品

- 陳列台(幅780×高さ1,750×奥行450mm) …………… 1
- 吊下げ金具(大) …………… 30
- 吊下げ金具(小) …………… 15
- 標示カード …………… 50

製品のご用命に際しましては、下記代理店又は有名機械工具商社へお問合せください。
なお技術的詳細につきましては弊社営業員がご説明にお伺いいたします。

お求めは

東京都品川区荏原2丁目3番9号

株式会社 第一大洋

〒142 電話 (783) 4 1 6 1 (代表)
(787) 3 3 7 1 (代表)
FAX (787) 3 1 1 6

HOZAN ホーザン株式会社

本社 〒556 大阪市浪速区幸町1-2-12 TEL (06) 562-0021 FAX (06) 567-3115
東京営業所 〒110 東京都台東区台東1-10-7 TEL (03) 834-5111 FAX (03) 836-0525
神奈川営業所 〒243-04 神奈川県海老名市国分847 TEL (0462) 34-7501 FAX (0462) 34-7481
名古屋営業所 〒466 名古屋市昭和区鶴舞2-16-23 TEL (052) 882-1341 FAX (052) 881-4179
大阪営業所 〒556 大阪市浪速区幸町1-2-12 TEL (06) 567-3111 FAX (06) 562-0024
福岡営業所 〒812 福岡市博多区美野島2-3-9 TEL (092) 472-9151 FAX (092) 472-6816

●仕様および外観は、改良のため予告なく変更されることがありますので、ご了承ください。
●このカタログ記載内容は1990年1月1日現在のものです。